

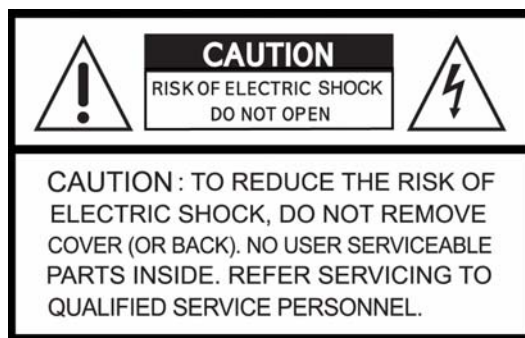

GRABADOR DIGITAL 4 / 8 / 16 CANALES H264 CON RED

Manual de usuario

Ref. 1130512



Este símbolo pretende alertar al usuario de la presencia de un “voltaje peligroso” sin protección dentro de la carcasa del producto que podría ser lo suficientemente alta para suponer un riesgo de electrocución.



Este símbolo pretende alertar al usuario de la presencia de instrucciones de funcionamiento y mantenimiento importantes (reparación) en la documentación que acompaña al aparato.

ADVERTENCIA

PARA REDUCIR EL RIESGO DE INCENDIO O ELECTROCUCIÓN, NO EXPONGA ESTE APARATO A LA LLUVIA O HUMEDAD.

NOTA: Este equipo se ha sometido a pruebas para verificar la conformidad con los límites establecidos para los dispositivos de clase digital, en virtud de la sección 15 de las reglas de FCC. Estos límites están diseñados para proporcionar protección razonable contra las interferencias dañinas cuando el equipo se utiliza en un entorno comercial. Este equipo produce, usa y pueda radiar energía de radio frecuencia y, si no se instala y utiliza de acuerdo con las instrucciones, puede provocar interferencias nocivas a la comunicación por radio. Es probable que la operación de este equipo en una zona residencial cause interferencias perjudiciales en cuyo caso el usuario deberá reducir la interferencia bajo responsabilidad del propietario.



Reciclaje de equipos viejos electrónicos y material electrónico (normativa aplicable en la Unión Europea y en otros países europeos con sistemas de recogida independientes)

Este símbolo se encuentra en el embalaje del producto para indicar que no se debería tratar como desperdicio doméstico, sino que debería depositarse en un punto de recogida designado para el reciclado de los dispositivos eléctricos y electrónicos. Al depositar este producto debidamente, ayudará a evitar las consecuencias negativas potenciales para el medioambiente y la salud humana. Asimismo, El reciclado de los materiales ayudará a preservar los recursos naturales. Para obtener

más información acerca del reciclado de este producto, póngase en contacto con el organismo relevante de su región.

El usuario debe leer atentamente todas las instrucciones de seguridad y manejo antes de manejar esta unidad.

- Asegúrese de apagar el aparato antes de instalar el DVR.
- Hay riesgo de electrocución si una persona no autorizada o cualificada abriera la carcasa del DVR.
- Evite utilizar el DVR en un lugar donde la temperatura y la humedad sea superior o inferior a la recomendada.
- Evite la instalación del DVR en un lugar sometido a fuertes movimientos o vibraciones.
- No utilice ni instale el DVR bajo la luz solar directa o cerca de una fuente de calor.
- No inserte ningún objeto en los orificios de ventilación.
- Utilice siempre el DVR en un lugar bien ventilado para evitar el sobrecalentamiento de la unidad.
- Nunca utilice un tipo de pila incorrecto, ya que podría haber riesgo de explosión.
- Deposite las pilas en un punto designado para ello según las instrucciones.

ÍNDICE DE CONTENIDOS

Capítulo 1 CARACTERÍSTICAS	8
Capítulo 2 CONTENIDO DEL PAQUETE	9
Capítulo 3 BOTONES Y CONTROLES	10
3.1 Controles del panel frontal	10
3.2 Conectores del panel trasero	13
3.3 Mando a distancia	14
3.4 Control mediante ratón.....	15
Capítulo 4 Instalación	16
4.1 Diagrama de conexión	16
4.2 Instalación de disco duro.....	17
4.3 Instalación de los principales dispositivos	20
4.3.1 Cámara	20
4.3.2 Audio	20
4.3.3 Monitor	21
4.4 Entrada de sensor	22
4.4.1 Configuración del menú Entrada de menú.....	22
4.5 RS-485	23
4.5.1 Configuración de menú RS-485.....	23
4.5.2 Instalación de la cámara PTZ.....	23
4.5.3 Operación de la cámara PTZ.....	24
4.5.4 Modo de presets de cámara PTZ.....	24
4.6 Salida de relé.....	25
Capítulo 5 FUNCIONAMIENTO BÁSICO Y CONFIGURACIÓN DE LOS MENÚS.....	27
5.1 Operación básica	27
5.1.1 Encendido/Apagado	27
5.1.2 Formato de pantalla.....	27
5.1.3 Estado del sistema.....	28
5.1.4 Control de audio.....	29
5.1.5 Modo PIP	29
5.1.6 Zoom digital.....	30
5.1.7 Manejo del menú.....	30
5.2 Pantalla.....	31
5.2.1 Secuencia automática.....	31
5.2.2 Visualización en pantalla.....	32
5.2.3 Nombre de canal	35
5.2.4 Multipantalla	35
5.2.5 Grabación oculta	35
5.2.6 MONITOR SPOT	36
5.2.7 Cámara	37

5.3 Sistema.....	37
5.3.1 Disco duro.....	38
5.3.2 Reloj.....	38
5.3.3 Estándar de vídeo.....	39
5.3.4 Idioma.....	39
5.3.5 ID de mando a distancia.....	39
5.3.6 Sonido de teclas.....	39
5.3.7 Configuración avanzada.....	40
5.3.8 Actualización de firmware.....	43
Capítulo 6 FUNCIONAMIENTO DE GRABACIÓN Y CONFIGURACIÓN DE MENÚS.....	44
6.1 Funcionamiento de grabación.....	44
6.2 Configuración rápida.....	45
6.3 Configuración de grabación.....	47
6.4 Configuración de eventos.....	49
6.4.1 Detección de movimiento.....	49
6.4.2 Modo de pantalla de evento.....	49
6.4.3 Mensaje de evento.....	49
6.4.4 Reiniciar mensaje de evento.....	50
6.4.5 Alerta de evento.....	50
6.4.6 Grabación por evento.....	50
6.5 Otras configuraciones de grabación.....	51
6.5.1 Calidad de previsualización.....	51
6.5.2 Grabación de audio.....	51
6.5.3 Sobreescribir grabaciones.....	52
6.5.5 Días festivos.....	52
Capítulo 7 OPCIÓN DE BÚSQUEDA Y CONFIGURACIÓN DE MENÚS.....	53
7.1 Búsqueda por calendario.....	53
7.2 Búsqueda y copia.....	54
7.3 Búsqueda por horario.....	54
7.4 Búsqueda por evento.....	55
7.5 Búsqueda por bloque.....	56
7.6 Búsqueda por archivos.....	56
7.7 Búsqueda por marcadores.....	56
7.8 Búsqueda por archivo de registro (LOG).....	57
7.9 Información del botón de búsqueda.....	57
Capítulo 8 OPERACIÓN DE COPIA Y CONFIGURACIÓN DE MENÚS.....	59
8.1 Copia.....	59
8.1.1 Copiar en un dispositivo de almacenamiento USB.....	59
8.1.2 Copia en una grabadora de DVD± (Sólo para el Modelo con grabadora).....	60
8.1.3 Detener la copia.....	60

8.1.4 Continuar la copia	60
8.2 Estado de copia	61
8.3 Formatear almacenamiento	61
Capítulo 9 CONFIGURACIÓN DE RED Y MANEJO DEL DVR.....	62
9.1 Configuración de red.....	62
9.2 Instalación de DVR-Viewer	63
9.2.1 Requisitos del sistema.....	63
9.2.2 Entorno de red.....	63
9.2.3 Proceso de instalación.....	63
9.3 Panel de control de DVR-Viewer.....	66
9.4 Manejo del software DVR-Viewer	67
9.4.1 Contraseña del software DVR-Viewer.....	67
9.4.2 Lista de DVR	68
9.4.3 Búsqueda en disco duro	69
9.4.4 Búsqueda de archivos.....	70
9.4.5 Disposición de ventanas.....	71
9.4.6 Opciones del software Viewer	71
9.4.7 Display (Pantalla).....	72
9.4.8 Controlador de DVR	73
9.4.9 Controlador PTZ	73
9.4.10 Configuración	74
9.4.11 Estado.....	77
9.4.12 Imprimir	78
9.4.13 Copiar.....	79
9.4.14 Buscar.....	79
9.4.15 Botones de control de grabación y reproducción.....	79
Capítulo 10 FUNCIONES ADICIONALES Y MENÚ DE CONFIGURACIÓN	80
10.1 E-mail.....	80
10.2 Límite de grabación	81
10.3 Conexión del DVR a través de Internet Explorer	82
Capítulo 11 RESOLUCIÓN DE PROBLEMAS.....	83
Capítulo 12 ESPECIFICACIONES	85

Capítulo 1 CARACTERÍSTICAS

- Compresión H.264 para la grabación de vídeo en el DVR y la transmisión a través de Internet
- Menú en pantalla y control mediante ratón (puerto PS/2)
- Visionado en vivo, grabación, copias de seguridad, reproducción y acceso a través de la red de forma simultánea
- Copias de seguridad a través de una memoria USB
- Visionado y gestión de forma remota a través de un software cliente de 16CH y explorador Internet Explorer
- Grabación de audio
- Detección de movimiento con selección y sensibilidad del área controlada por cada cámara
- Mando a distancia
- Notificación por correo electrónico
- Control de todas las funciones de una cámara con movimiento y zoom
- Compatible con la redes TCP/IP, DHCP, DDNS, IP dinámica
- Recuperación automática del sistema después de reiniciar la unidad
- Marca de agua
- Grabación manual / evento / agenda
- Menú en pantalla multilingüe: Inglés, polaco, español, ruso, chino tradicional, francés, turco, alemán, italiano y portugués

Capítulo 2 CONTENIDO DEL PAQUETE



1. Grabador de vídeo digital



2. CD de Client Viewer software



3. Manual de usuario

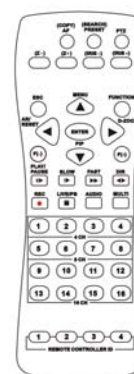

4. Mando a distancia

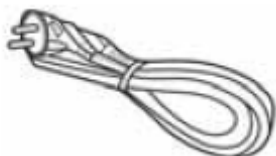

5. Cable de alimentación



6. Alimentador



7. Pilas

NOTA: Si faltase alguno de los componentes en la caja, póngase en contacto con nosotros inmediatamente

Capítulo 3 BOTONES Y CONTROLES

3.1 Controles del panel frontal

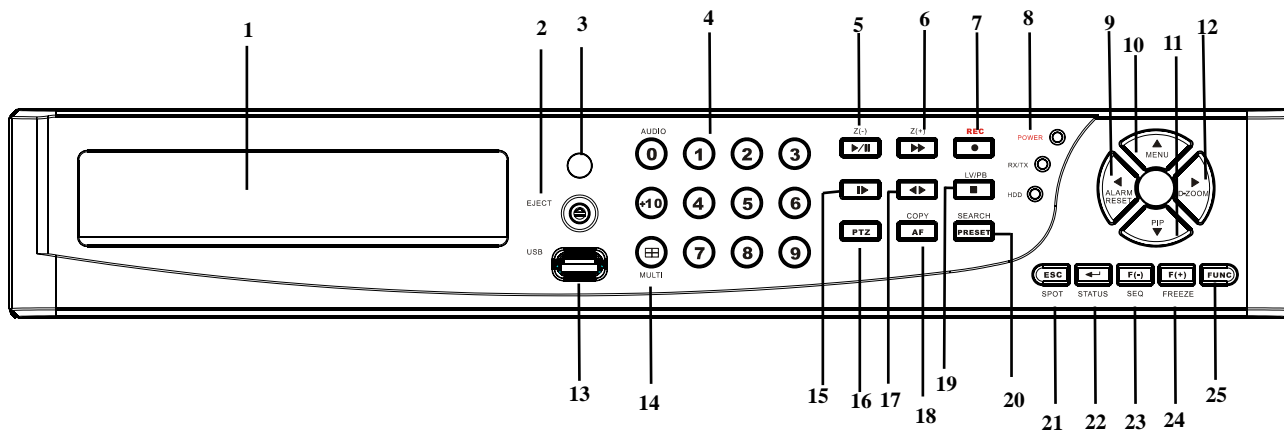

Elemento		Descripción
1	DVD-RW	Tapa para el montaje de una grabadora de DVD por USB (opcional)
2	STATUS LED	Indica el estado del DVR (en espera), leyendo/grabando en el HDD y transmitiendo a través de la red.
3	PLAY / PAUSE (▶/) / Z(-)	(a) Para reproducir el vídeo grabado. Por defecto, la reproducción comienza en la primera grabación almacenada. (b) Cambia entre el modo de reproducción y el modo de pausa (c) ©Zoom out (modo PTZ)
4	FAST (▶▶) / Z(+)	(a) Avance rápido. Pulse este botón repetidamente para cambiar desde reproducción normal a 2X e ir avanzando hasta 128X. (b) Zoom in (modo PTZ) (c) ©Reproducción imagen a imagen.
5	SLOW (◄▶) / IRIS CLOSE / PIC BY PIC	(a) Reproducción lenta. Pulse este botón repetidamente para cambiar entre ½ de la velocidad de reproducción normal hasta 128. (b) Para controlar el cierre del iris en el modo PTZ (c) ©Reproducción inversa, imagen a imagen
6	DIRECTION(◄►)	(a) Para cambiar el sentido de la reproducción. (b) Para controlar la apertura del iris en el modo PTZ
7	RECORD (●)	Este botón sirve para iniciar o parar el modo de grabación.
8	NUMERIC BUTTON / CHANNEL SELECT	(a) Para seleccionar un número de canal específico para mostrarlo a pantalla completa (b) Para introducir la contraseña numérica cuando se le solicite (c) ©El número 0 es para la función audio

9	MULIT	Este botón se utiliza para cambiar entre los distintos modos de visualización: pantalla dividida en 16, 13, 10, 9, 7 y 4.
10	SPOT MONITOR / ESC	(a) Para activar el control de monitor de visualización adicional (b) Para volver a la pantalla anterior del menú (c) ©Para salir de las funciones y pantallas de menú
11	AUTOMATIC SEQUENCE / FOCUS OUT / DECREASE VALUE / SECTION A	(a) Para activar y desactivar la secuencia de canales automática (b) Para controlar el enfoque en el modo PTZ (c) ©Para disminuir el valor de una selección de la pantalla de los menús (d) Para ajustar el punto de inicio de la reproducción en bucle en
12	FREEZE / FOCUS IN / INCREASE VALUE / SECTION B	(a) Para congelar la imagen en vivo (b) Para enfocar en el modo PTZ (c) ©Para incrementar el valor de la selección en una pantalla del menú (d) Para establecer el punto final de la reproducción en bucle
13	FUNCTION	Se usa en combinación con los demás botones.
14	USB 2.0	El puerto USB 2.0 puede utilizarse para conectar dispositivos USB 2.0 para realizar las copias de seguridad.
15	EJECT	Pulse el botón EJECT para abrir/cerrar la unidad DVD-RW opcional.
16	STOP (■)	Para cambiar entre el modo de reproducción y el modo de visionado en vivo.
17	PTZ / BOOKMARK	(a) Para acceder al modo de control PTZ (b) Para crear un marcador durante el modo de reproducción.
18	COPY / AUTO FOCUS	(a) Para acceder a la pantalla del menú de copia (b) Para cambiar la cámara PTZ al modo autofocus en modo PTZ.
19	SEARCH / PRESET	(a) Para acceder a la pantalla del menú de búsqueda (b) Para configurar las posiciones predefinidas en modo PTZ
20	ENTER / STATUS / HOME	(a) Para ejecutar la función seleccionada en la pantalla del menú o acceder al submenú seleccionado (b) Para acceder a la ventana de estado desde la pantalla principal (c) ©Para colocar la cámara PTZ a la posición de "inicio" en modo PTZ (d) Para aumentar el zoom digital en el modo zoom
21	ALARM RESET / LEFT DIRECTION BUTTON (◀)	(a) Para reiniciar el zumbador de alarma (b) Para desplazar la cámara hacia la izquierda en modo PTZ (c) ©Para desplazarse hacia la izquierda en la pantalla de los menús

22	PIP / LOOP PLAYBACK CLEAR / DOWN DIRECTIONAL BUTTON (▼)	(a) Para activar el modo PIP (imagen en imagen) (b) Para desplazar la cámara hacia abajo en modo PTZ (c) ©Para desplazarse hacia abajo en la pantalla de los menús (d) Para bajar el cuadro de zoom en modo zoom
23	DIGITAL ZOOM / RIGHT DIRECTIONAL BUTTON (►)	(b) Para acceder al modo de zoom digital (c) ©Para desplazar la cámara hacia la derecha en modo PTZ (d) Para desplazarse hacia la derecha en la pantalla de los menús (e) Para mover el cuadro de zoom hacia la derecha en modo zoom
24	MENU / UP DIRECTIONAL BUTTON (▲)	(a) Para acceder a la pantalla principal (d) Para desplazar la cámara hacia arriba en modo PTZ (e) Para desplazarse hacia arriba en la pantalla de los menús (b) Para mover el cuadro de zoom hacia arriba en modo zoom

3.2 Conectores del panel trasero

DVR de 4 canales

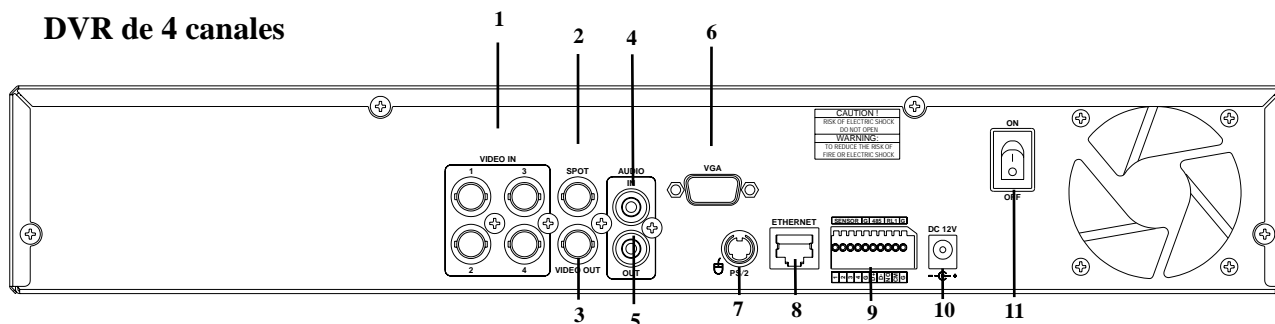

DVR de 8 canales

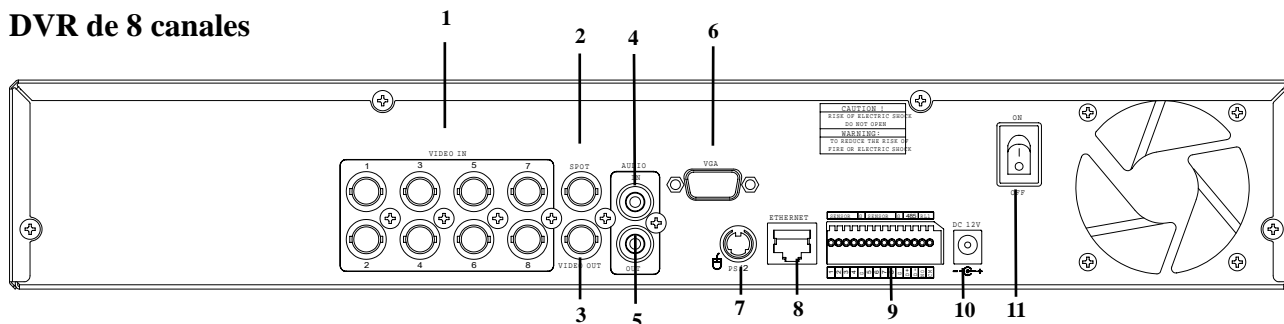

DVR de 16 canales

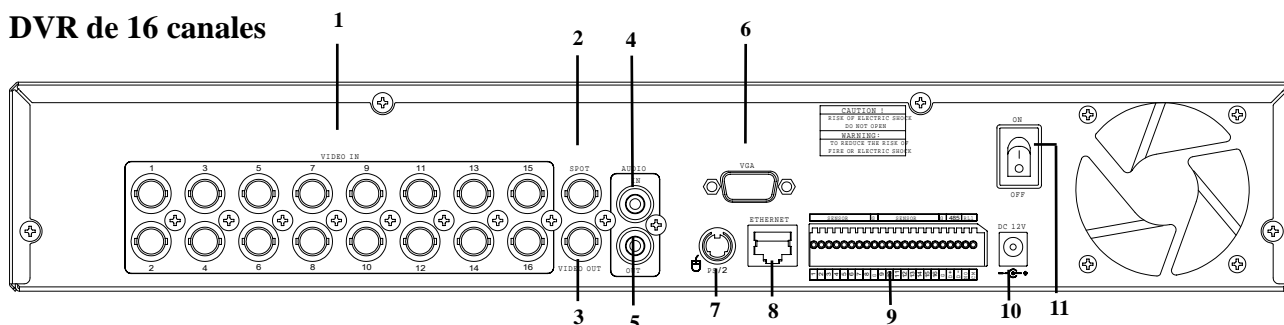

Elemento		Descripción
1	VIDEO IN	Puertos de entrada BNC para las cámaras
2	SPOT	Puerto de salida BNC para el monitor externo
3	VIDEO OUT	Puerto de salida BNC para el monitor principal
4	AUDIO IN	Puerto de entrada RCA para la señal de audio
5	AUDIO OUT	Puerto de salida RCA para la señal de audio
6	VGA	Puerto de salida para el monitor VGA
7	PS/2	Puerto PS/2 para la conexión de un ratón
8	ETHERNET	Puerto para la conexión de red 10/100Mbps
9	SENSOR/RS-485/ RELAY OUT	Terminales de entrada para las señales de alarma/Terminales de RS-485/Terminales de salida de relé
10	POWER IN	Clavija para conectar el alimentador (12V CC)
11	POWER SWITCH	Interruptor para encender/apagar la unidad

3.3 Mando a distancia

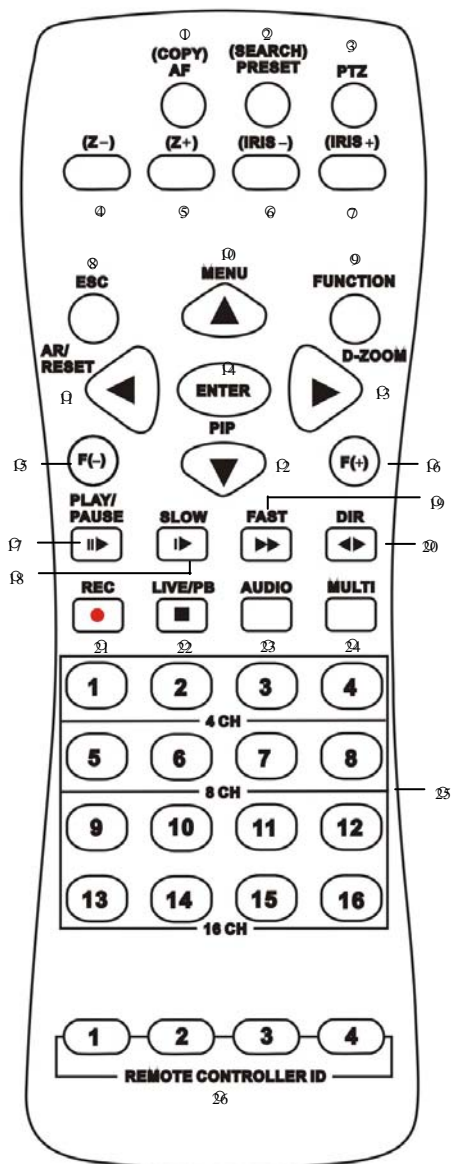

Botón	Descripción
① COPY/AF	Acceder al menú COPIA / Auto Focus (modo control PTZ)
② (SEARCH) / PRESET	Acceder al menú de búsqueda / Define las posiciones predefinidas en modo PTZ
③ PTZ / BOOKMARK	Acceder al modo de control PTZ / crear un marcador en modo reproducción
④ Z-	Zoom Out (modo control PTZ)
⑤ Z+	Zoom In (modo control PTZ)
⑥ IRIS -	Controlar el cierre del iris en modo PTZ
⑦ IRIS+	Controlar la apertura del iris en modo PTZ
⑧ ESC	Salir/Activar el control de monitor SPOT (externo)
⑨ FUNCTION	Usar en combinación con otros botones
⑩ (▲) / MENU	Desplazarse hacia arriba /Entrar en menú configuración
⑪ AR/ RESET / ()	Reiniciar alarma/ Desplazarse hacia la derecha
⑫ (▼) / (PIP)	Desplazarse hacia abajo / Entrar en modo PIP
⑬ DIGITAL ZOOM / ()	Acceder al modo Zoom Digital / Desplazarse hacia la derecha
⑭ ENTER	Enter / Acceder al menú de estado
⑮ F(-)	Disminuir el valor de selección / Activar y desactivar la secuencia automática de canales
⑯ F(+)	Incrementar el valor de la selección / Congelar la imagen en vivo
⑰ PLAY / PAUSE ()	PLAY / PAUSE
⑱ SLOW (▶)	Reproducción lenta
⑲ FAST (▶▶)	Avance rápido
⑳ DIR (◀▶)	Cambiar la dirección de reproducción
㉑ RECORD (●)	Iniciar y parar el modo de grabación
㉒ LIVE/PB / (■)	Cambiar el modo en vivo y reproducción / STOP
㉓ AUDIO	Función de audio
㉔ MULTI	Modo de pantalla múltiple
㉕ CAMERA BUTTONS	Botones numéricos / Seleccionar canales
㉖ REMOTE CONTROLLER ID	ID mando a distancia

3.4 Control mediante ratón



MODO EN VIVO	
Visualización de un solo canal	Mueva el cursor hasta el canal deseada y haga doble clic.
Cambio de visualización de un solo canal a pantalla multicámaras	Haga doble clic
MODO MENÚ EN PANTALLA	
Acceder al menú	Haga clic con el botón secundario del ratón
Seleccionar / Enter	Haga doble clic
Volver a la página anterior	Haga doble clic con el botón secundario del ratón
Cambiar valor	Gire la rueda de desplazamiento

Capítulo 4 Instalación

4.1 Diagrama de conexión

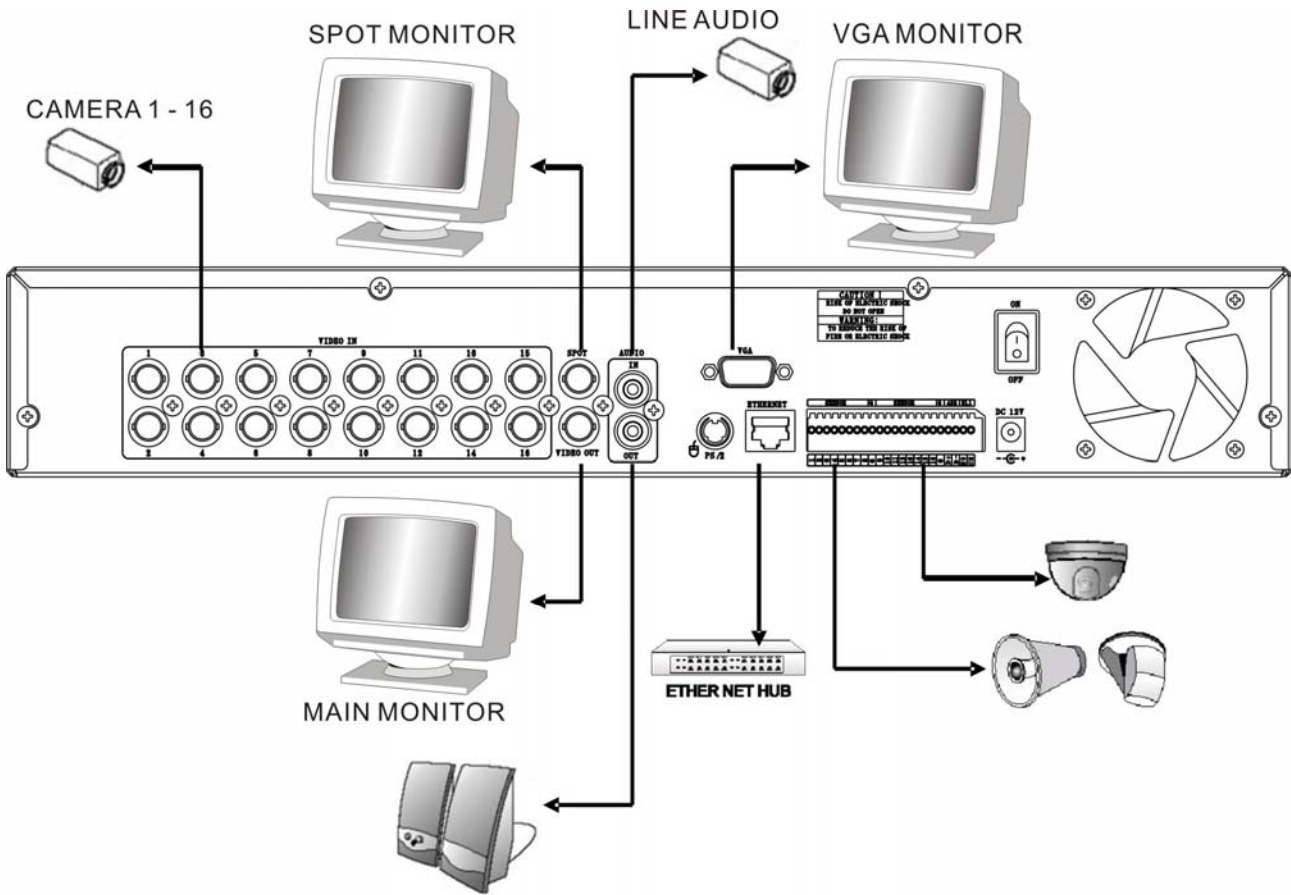

4.2 Instalación de disco duro

Abra la carcasa y extraiga el soporte del disco duro del DVR . (Pic1)。



(Pic1)



Alinee el disco duro en el soporte y coloque los tornillos. (Pic2, Pic3)



(Pic2)



(Pic3)

Inserte el cable SATA y el cable de alimentación en el disco duro SATA. (Pic4)



(Pic4)

File los discos duros en el DVR. (Pic5)。



(Pic5)

Inserte los cables SATA en los terminales de la placa base (Pic6). Asegúrese de insertar el cable HDD1 en el terminal HDD1. Y ya ha terminado la instalación (Pic7).



(Pic6)

HDD1



(Pic7)

4.3 Instalación de los principales dispositivos

4.3.1 Cámara

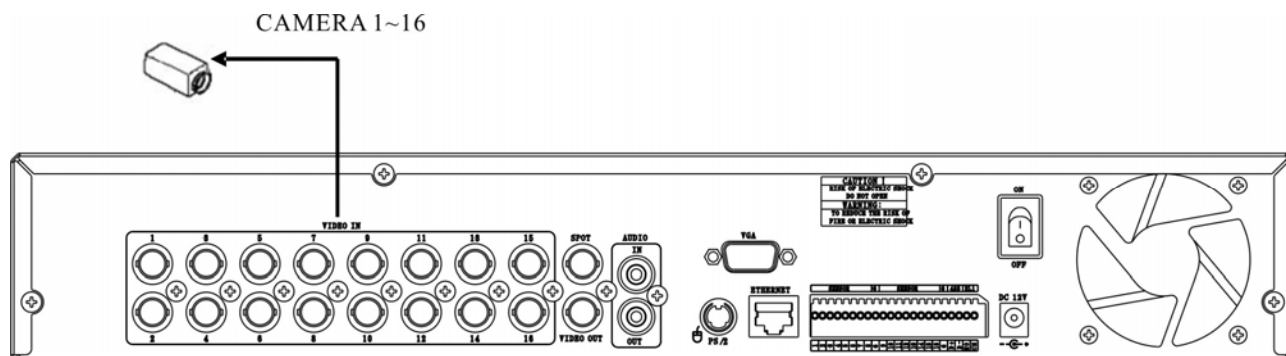

- Conecte el conector hembra BNC de cada cámara al conector macho BNC, puerto "CAMERA IN" (Entrada de cámara).

4.3.2 Audio

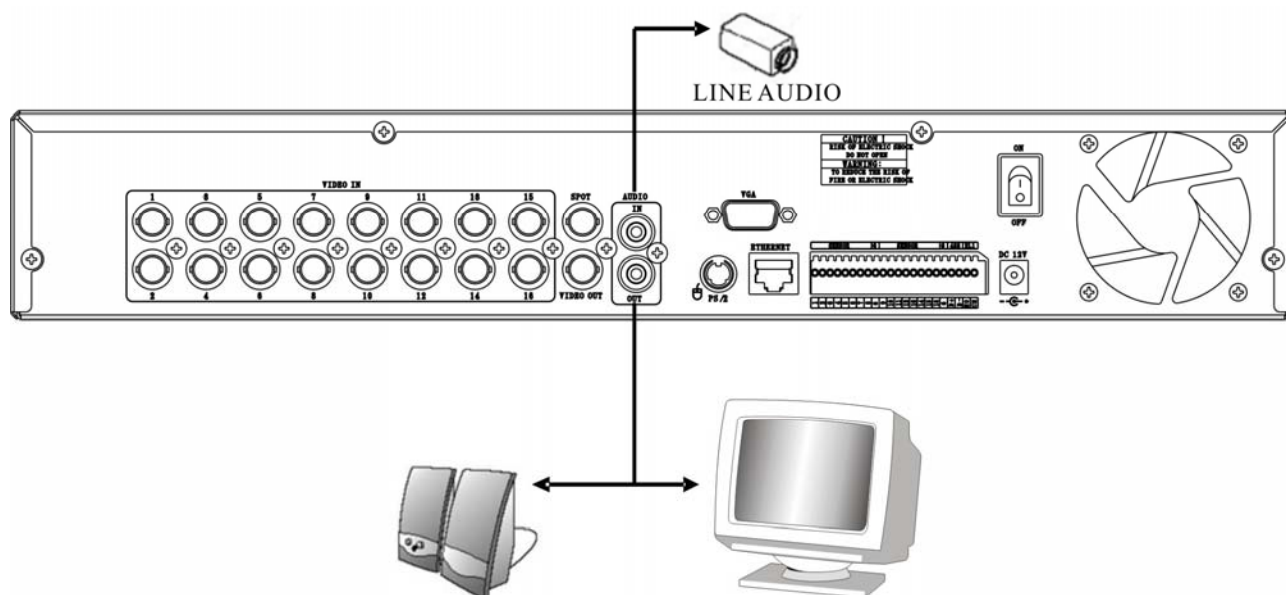

Entrada de audio

- AUDIO IN: Conecte la línea de entrada RCA del equipo de audio correspondiente (por ejemplo, una cámara con micrófono integrado) al puerto AUDIO.

Salida de audio

- AUDIO OUT: Conecte la línea de salida RCA al monitor con altavoces integrados.

NOTA

- Este DVR puede conectarse sólo a una línea de audio y no admiten un micrófono para una entrada/salida de audio. Para grabar el audio, se debería activar esta opción en el menú AUDIO del MENÚ.

- Puede oír el audio en el modo de visualización en vivo y en modo de reproducción y seleccionar cualquiera de los canales de audio y entrada de imagen a pantalla completa o multipantalla.

4.3.3 Monitor

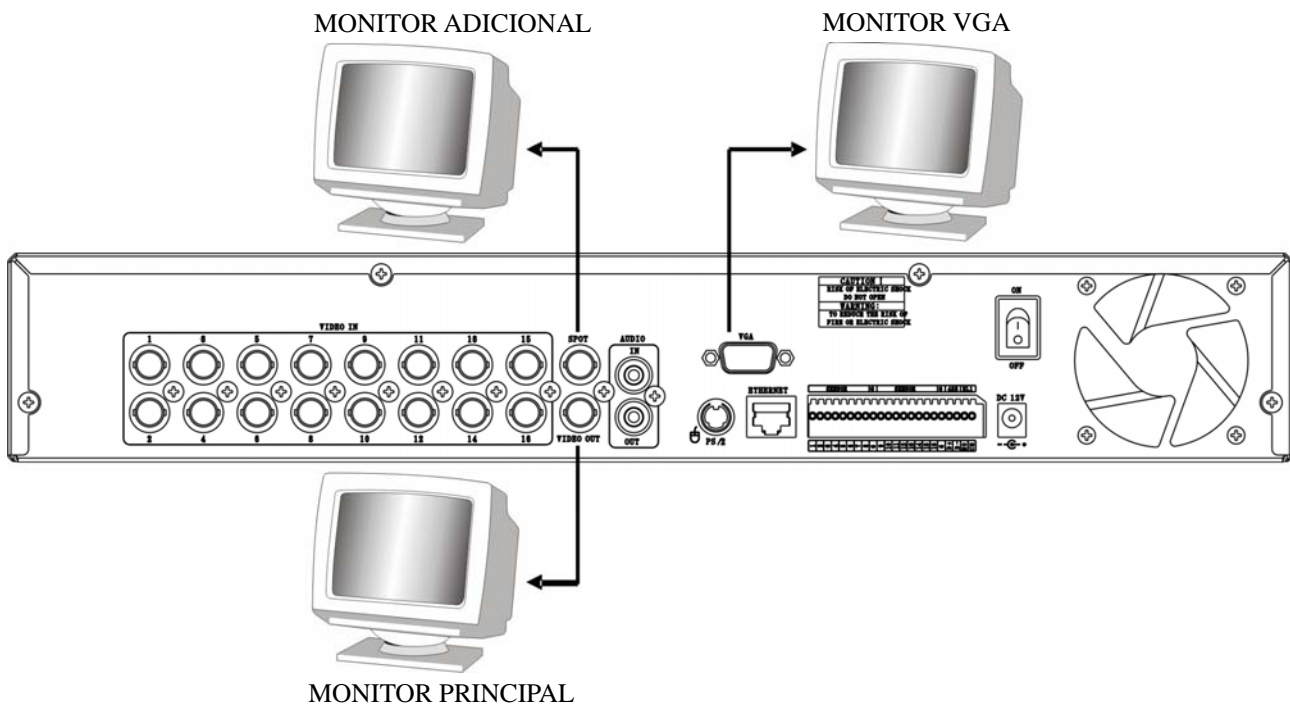

Este DVR es compatible con dos tipos de salidas de monitor. Una es una salida compuesta (conector BNC) y el otro es una salida VGA (DSUB-15) pero puede seleccionar sólo uno de los monitores en cada vez.

- Salida compuesta:

- (1) Apague la unidad
- (2) Pulse el botón MENU y el botón CH3 al mismo tiempo
- (3) Encienda la unidad
- (4) Cuando oiga el bip, las imágenes ya están saliendo por el puerto de salida y ya puede dejar de presionar los botones.

- Salida VGA:

- (1) Apague la unidad
- (2) Pulse el botón MENU y el botón CH4 al mismo tiempo
- (3) Encienda la unidad
- (4) Cuando oiga el bip, las imágenes ya están saliendo por el puerto VGA y ya puede dejar de presionar los botones.

4.4 Entrada de sensor

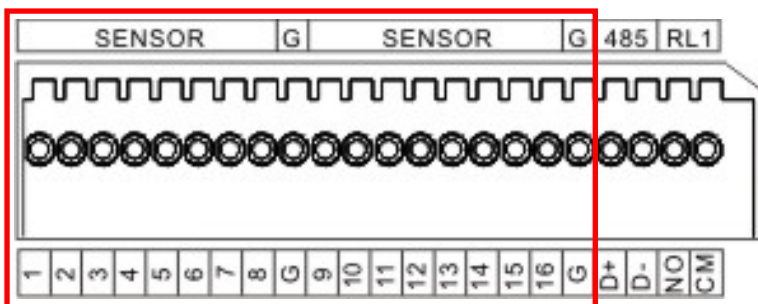

16 canales: SENSOR 1~SENSOR 16

8 canales: SENSOR 1~SENSOR 8

4 canales: SENSOR 1~SENSOR 4

4.4.1 Configuración del menú Entrada de menú

Acceda al menú EVENTO -> ENTRADA DE MENÚ para seleccionar el tipo de entrada de menú que está conectado al DVR.

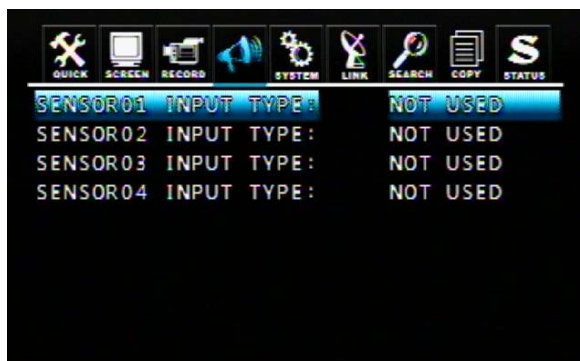

Seleccione el tipo de sensor correcto instalado con la unidad

- NORMALMENTE ABIERTO: el contacto del sensor está abierto en un estado normal.
- NORMALMENTE CERRADO: el contacto del sensor está cerrado en un estado normal.
- NO UTILIZADO: No hay sensores conectados al DVR

4.5 RS-485

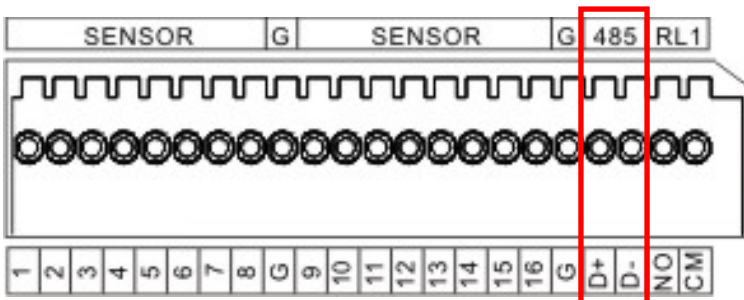

RS485 se utiliza para conectar un dispositivo externo, como por ejemplo una consola de control o la cámara PTZ..

4.5.1 Configuración de menú RS-485

Acceda al menú CONEXIÓN -> RS485 para configurar los parámetros del dispositivo RS-485 que está conectado al DVR (los parámetros deberían ser los mismos que los del dispositivo).



4.5.2 Instalación de la cámara PTZ

Conecte la cámara PTZ a la interfaz RS-485 del DVR (D+ con D+; D- con D-), y después conecte la salida de la cámara al canal deseado.

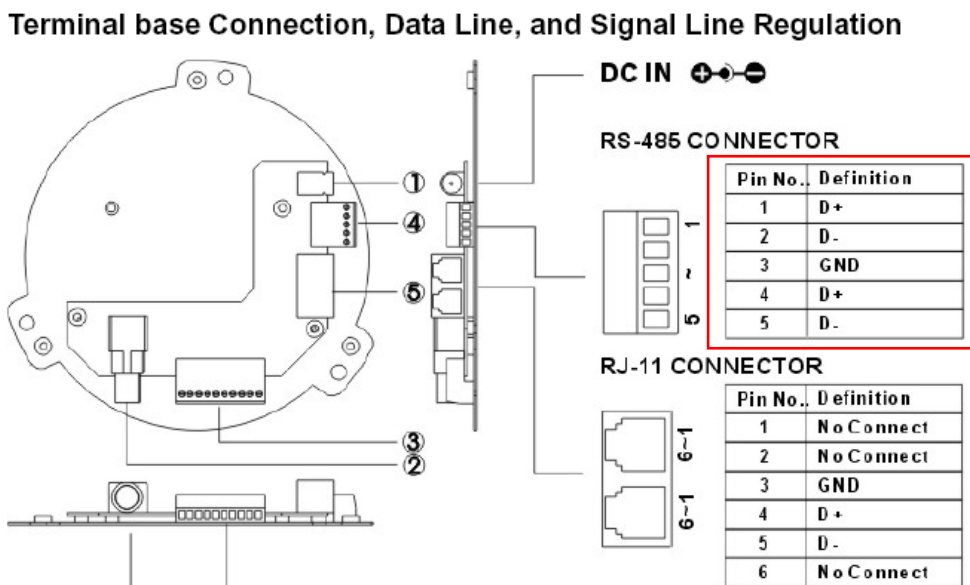

Acceda al menú LINK -> PTZ para ajustar los parámetros de la cámara PTZ conectada al DVR (los parámetros deberían ser los mismos que los del dispositivo).



4.5.3 Operación de la cámara PTZ

1. Seleccione el canal de la cámara PTZ deseado.
2. Pulse el botón PTZ para acceder al modo PTZ..

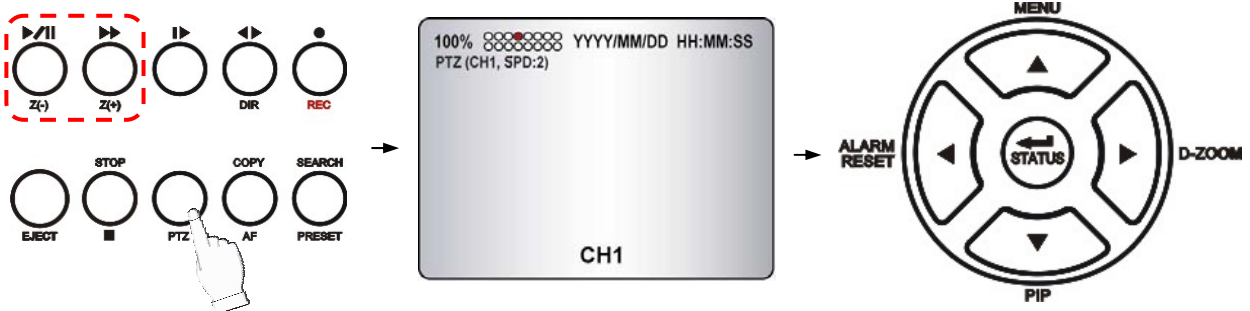

3. Use los botones de dirección para cambiar la posición de la cámara.
4. Pulse los botones Z(+) y Z(-) para controlar el zoom de la cámara (acercar/alejar).
5. Pulse de nuevo del botón PTZ para salir del modo PTZ.

4.5.4 Modo de presets de cámara PTZ

1. Seleccione el canal de la cámara PTZ deseado.
2. Pulse el botón PTZ para acceder al modo PTZ.
3. Pulse el botón PRESET para acceder al modo "PTZ(PRESET)SET".

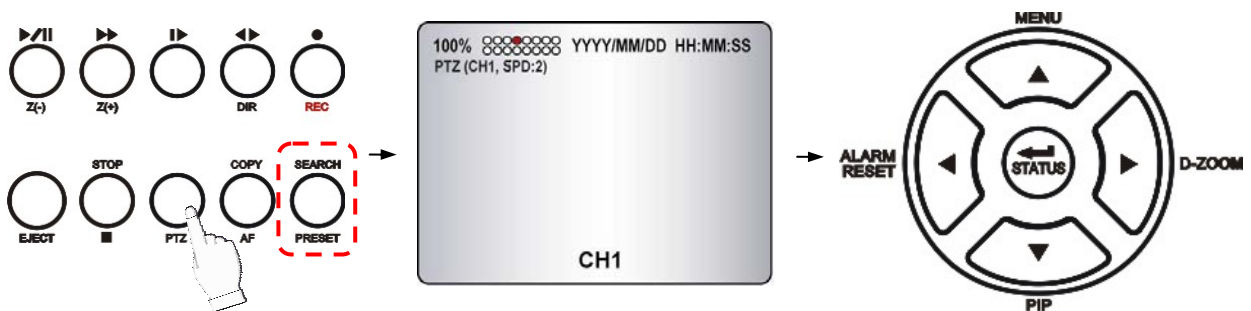

4. Use los botones de dirección para cambiar la posición de la cámara.
5. Pulse un botón numérico para almacenar esta posición predeterminada (preset) de la

cámara. Por ejemplo, pulse el botón “1” para guardar la posición seleccionada en el preset 1.

6. Pulse el botón PRESET de nuevo para acceder al modo “PTZ (PRESET) MOVE”.
7. Pulse el botón de número, puede mover la cámara hasta el punto del preset deseado.
8. Pulse el botón PRESET de nuevo para volver al modo PTZ normal.
9. Pulse el botón PTZ de nuevo para salir del modo PTZ.

Un preset sirve para controlar la cámara PTZ cómodamente para moverla a posiciones definidas por el usuario cuando sea necesario.

En total se pueden programar 16 posiciones (presets).

4.6 Salida de relé

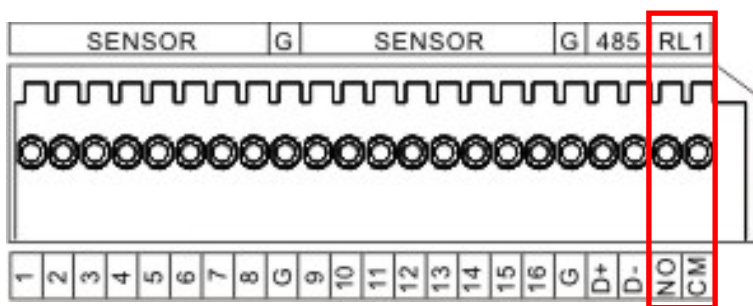

El dispositivo de relé debería estar configurado como NO (Normalmente abierto) y cambiará a NC (Normalmente cerrado) cuando se produzca un evento de alarma.

Acceda al menú EVENTO -> SALIDA DE RELÉ para seleccionar el tipo de relé conectado al DVR.

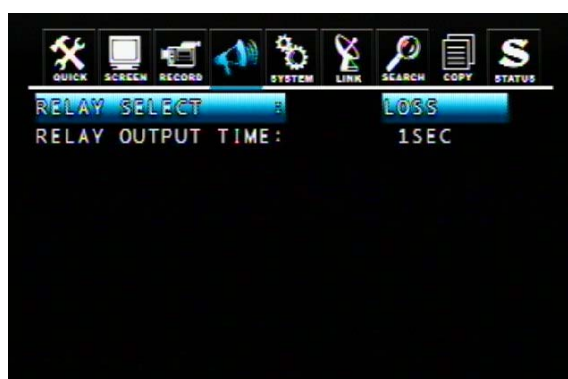

El DVR proporciona un interfaz de salida de relé; los siguientes eventos activarán la señal de relé:

SELECCIONAR RELÉ

TIPO DE EVENTO

ALARMA: entrada de sensor

PÉRDIDA: pérdida de señal de vídeo

MOVIMIENTO: detección de movimiento

TIEMPO DE SALIDA DE RELÉ: 1-30 seg.

Dependiendo del tiempo especificado, el zumbador comenzará a sonar durante el evento.

SELECCIONAR RELÉ

TIPO DE SISTEMA

ERROR DISCO: Cuando falle el disco duro, el relé cambiará a normalmente cerrado (NC).

ALIMENTACIÓN(NC): Configure el relé como NC para que si se produce una pérdida de alimentación, pase a normalmente abierto (NO).

USUARIO: La salida de relé puede modificarse manualmente entre NO y NC. Pulse FUNC y a continuación pulse el F(+). Para cambiar NC a NO, pulse FUNC y a continuación pulse F(-).

GRABAR: Una vez que se ha detenido la grabación, el relé cambiará a NC.

NO UTILIZADO: Desactiva la función de salida de relé.

Capítulo 5 FUNCIONAMIENTO BÁSICO Y CONFIGURACIÓN DE LOS MENÚS

5.1 Operación básica

5.1.1 Encendido/Apagado

Después de conectar el alimentador, encienda el grabador.

POWER



- Se detecta automáticamente la señal PAL o NTSC.
- Protección contra cortes de corriente
Este DVR vuelve de nuevo a la configuración de grabación después de que se restaure la corriente.

Si no hay cámaras conectadas al principio, el grabador utilizará por defecto el sistema NTSC. No las conecte sin antes apagar y encender el DVR, ya que se podrían ocasionar daños al aparato.

5.1.2 Formato de pantalla

- Visualización de todas las cámaras

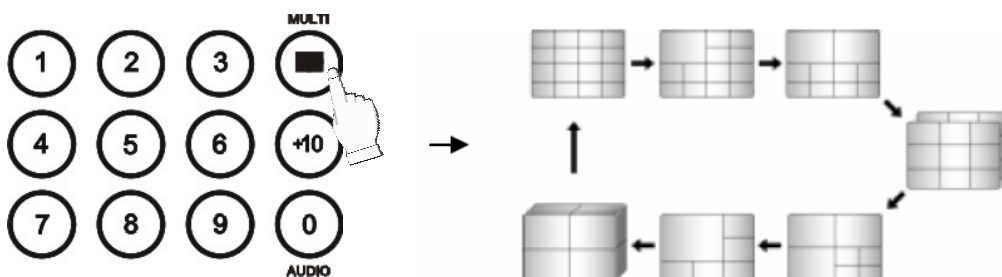

Para cambiar de la visualización de una sola cámara a todas las cámaras, pulse el botón MULTI.

- Visualización a pantalla completa

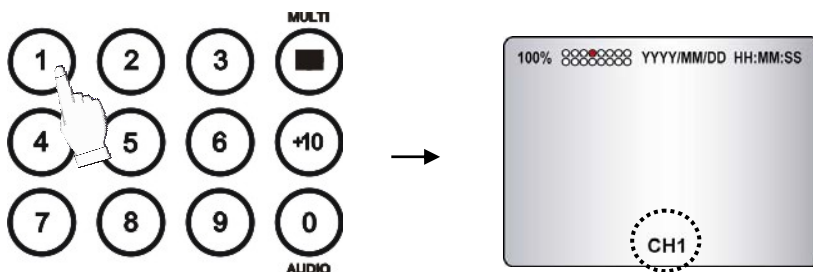

Pulse el botón del número de la cámara deseada para verla en el monitor.

NOTA:

- Use el botón +10 si el número de la cámara tiene dos dígitos.
- Ej) Cámara Nº 12 = Pulse el botón +10 y después el botón 2.
- Los botones CAMERA/NUMBER INPUT se usan para introducir la contraseña en la función de bloqueo mediante contraseña.

c. Congelar imagen

d. Cambiar de modo EN VIVO/REPRODUCCIÓN

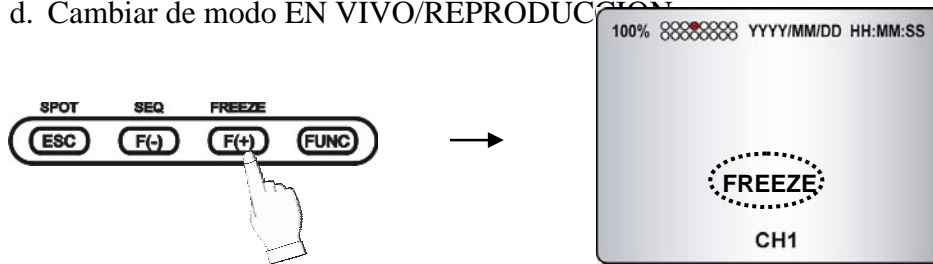

Esta función permite a los usuarios congelar la imagen en pantalla en vivo en cualquier momento. El DVR de 4 canales admite sólo el modo en una sola pantalla. Pulse [FREEZE/CONGELAR] en el modo de pantalla sencilla para congelar la imagen y vuelva a pulsar de nuevo para salir de esta función.

El DVR de 8/16 canales admite el modo de pantalla sencilla y multipantalla. El funcionamiento es el mismo que en el DVR de 4 canales para el modo de pantalla sencilla. Para el modo multipantalla, pulse [FREEZE/CONGELAR] en la multipantalla y aparecerá el siguiente mensaje en la parte superior izquierda, pero no se congelará ningún canal. Pulse a continuación el canal que desea congelar y se mostrará el nombre de la cámara seleccionada. Pulse el canal siguiente para detener los demás canales. Pulse [FREEZE/CONGELAR] de nuevo para salir de esta función.

- La función CONGELAR no está disponible cuando está seleccionado el modo automático.

Pulse el botón LV/PB (■) en el modo de reproducción, para cambiar al modo de visionado en vivo.

5.1.3 Estado del sistema

Pulse el botón “STATUS” (ESTADO), aparecerá el menú de ESTADO DEL SISTEMA (SYSTEM STATUS).

Seleccione el elemento deseado: estado de DVR, estado de red o velocidad de grabación. Puede ver información detallada.

Pulse el botón “ESC” para salir del menú.

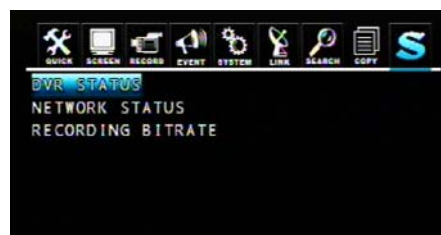
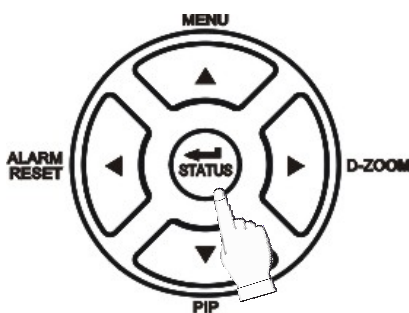

Estado del DVR: Estado de red:



- Consulte la sección 9.1 Configuración de red.

Velocidad de grabación:



Esta página muestra la velocidad de grabación del DVR. Cuanto más alta sea la velocidad, más espacio de disco se necesitará.

5.1.4 Control de audio

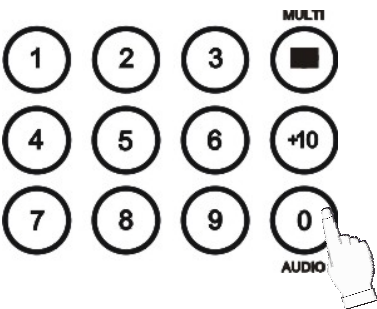

Para activar/desactivar el audio: Pulse el botón FUNCTION (FUNCIÓN) y después pulse el botón “AUDIO (0)” para activar/desactivar la función de audio del DVR. Puede oír el audio del canal seleccionado independientemente del canal que se esté visionando.

5.1.5 Modo PIP

Seleccione una cámara en modo en vivo, y después pulse el botón PIP. Aparecerá la pantalla siguiente (Por ejemplo, el canal 1).

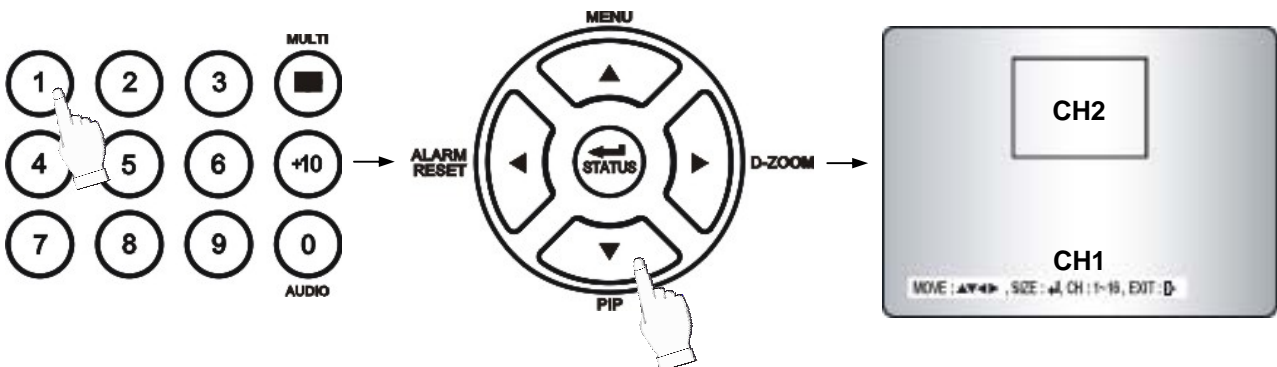

Seleccione la cámara deseada que se mostrará en la pantalla PIP (Por ejemplo, el canal 2, pero no se puede seleccionar la misma cámara con el canal actual (CH1)).

Pulse el botón ENTER para duplicar el tamaño de la pantalla PIP y utilice los botones ▲, ▼, ◀, ▶ para mover la posición de la pantalla PIP.

Pulse el botón ESC para salir de este modo.

5.1.6 Zoom digital

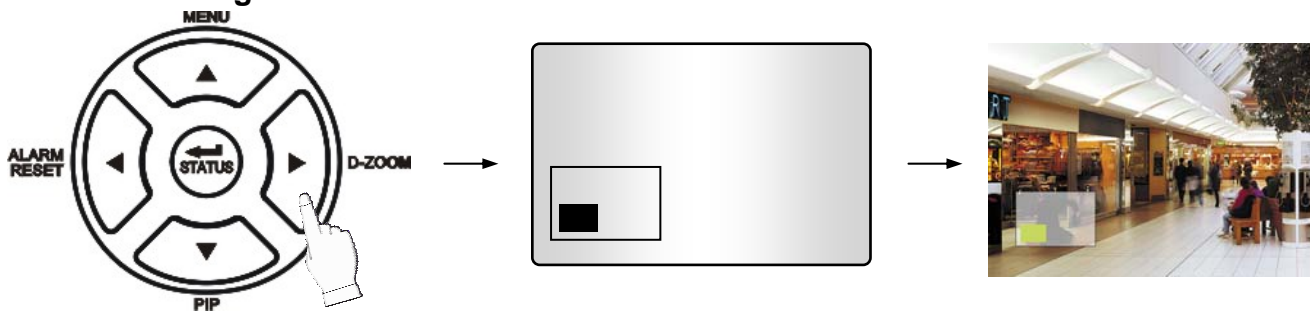

- ① Seleccione el canal de cámara deseado.
- ② Pulse el botón D-ZOOM, y aparecerá la indicación en la pantalla principal.
- ③ Pulse los botones ▲, ▼, ◀, ▶ para seleccionar la ubicación deseada.
- ④ Pulse el botón ENTER para cambiar el tamaño del zoom x2 ~ x4.
- ⑤ Pulse el botón ESC para salir de esta pantalla.

5.1.7 Manejo del menú

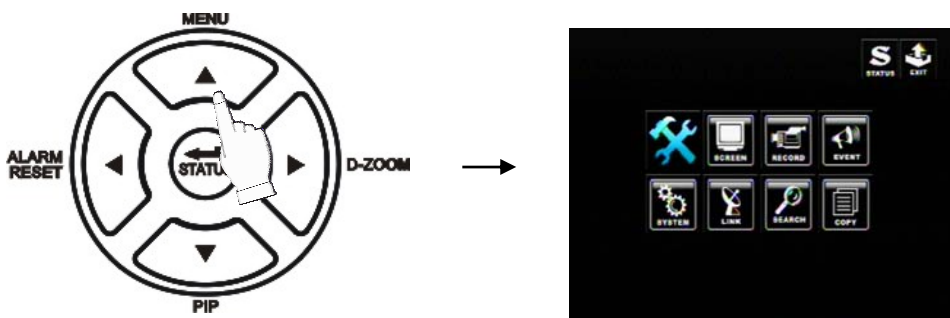

- ① Pulse el botón MENU para acceder a la pantalla principal del menú.
- ② Mueva el cursor a la posición deseada utilizando los botones ▲, ▼, ◀, ▶, y a continuación pulse el botón  para acceder a cada submenú.

Cambie el valor utilizando los botones F(-) , F(+) o girando la rueda de desplazamiento del ratón.

Seleccione  para salir de la configuración del menú. Verá la siguiente pantalla:



Seleccione si desea o no guardar la configuración de los menús.

Si no realiza ningún cambio durante 1 minuto, el menú de configuración se cerrará automáticamente sin guardar los cambios.



5.2.1 Secuencia automática

Para ajustar el tiempo para cambiar de canal a canal cuando el modo SECUENCIA AUTOMÁTICA está activo. El valor es desde 1 segundo a 60 segundos y el valor por defecto es "3SEC".

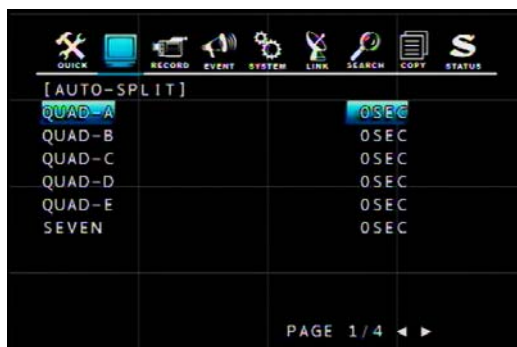



SALTAR CANAL: Si está desactivada esta opción, se saltará algún canal en el modo de Secuencia automática. Por defecto, esta opción viene Desactivada (OFF).

OMITOR PÉRDIDA DE VÍDEO: Si está activada, se saltará que experimente una pérdida de señal de vídeo en el modo de Secuencia automática. Por defecto, esta opción viene Activada (ON).

Pantalla de secuencia automática

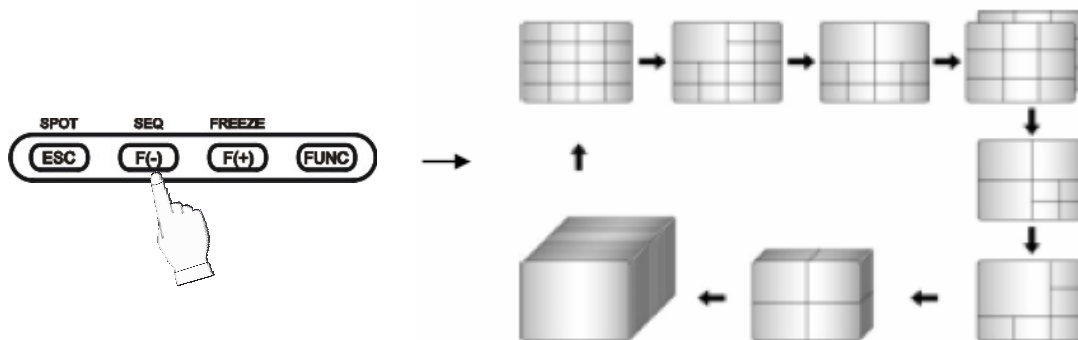

<SALTAR CANAL: ON>

- Pulse el botón SEQ, y en la pantalla aparecerán de forma secuencial los canales de acuerdo con la configuración.
- Pulse el botón SEQ de nuevo para salir del modo de Secuencia automática.

NOTA: 1. Si se produce algún evento, la secuencia automática se cancelará.

2. No ajuste un valor 0 SEC en ningún modo de visualización.

5.2.2 Visualización en pantalla

Para decidir qué información desea visualizar en pantalla:



Espacio libre en disco

Si esta opción está activada (ON), aparecerá la capacidad libre en los discos duros instalados. Por defecto, esta opción viene Activada (ON).

Modo de espacio libre en disco

El modo por defecto es “PORCENTAJE”.

PORCENTAJE: se mostrará el porcentaje del espacio libre del disco duro.

GIGABYTE: se mostrará el espacio libre del disco duro en gigabytes.

Estado de grabación

Si está activada la opción, se mostrará el estado de grabación de cada canal en la pantalla. Por defecto, esta opción viene Activada (ON).

Visualización de reloj

Si está activada la opción, se mostrará la fecha y la hora en pantalla. Por defecto, esta opción viene Activada (ON).

Modo de fecha/hora

Seleccione el formato deseado “AA/MM/DD” o “MM/DD/AA” o “DD/MM/AA”. El ajuste por defecto es “AA/MM/DD”.

AA/MM/DD: La fecha y la hora se mostrará en cifras.

Ex. 2005/01/01 00:00:00

MM/DD/AA: La sección del mes se mostrará en letras.

Ex. JAN. 01 2005 00:00:00

DD/MM/AA: La sección del mes se mostrará en letras.

Ex. 01. JAN 2005 00:00:00

Visualización de nombre

Si está activada esta opción, se mostrará el nombre de cada canal en pantalla. Por defecto, esta opción viene Activada (ON).

Modo de nombre

El nombre del canal se puede mostrar en formato de texto o mapa de bits (archivo gráfico). Por defecto, el formato es texto.

TEXTO: Use los caracteres y los símbolos incluidos en la TABLA DE CARACTERES como nombre de la cámara.

MAPA DE BITS: Si necesita otro idioma o nombre para el canal, puede descargarse un archivo de mapa de bits a través del software Client Viewer. Consulte la sección 9.4.10 de este manual.

Color de borde

Para definir el color de la línea de borde en la visualización de la multipantalla. El color por defecto

es blanco.

ID de mando a distancia

ACTIVO: el ID del control remoto aparecerá en la pantalla. La configuración por defecto es DESACTIVADO.

5.2.3 Nombre de canal

Para dar nombre o modificar el nombre del canal.



Pulse el botón ENTER después de seleccionar el canal deseado y aparecerá la pantalla siguiente:



Seleccione el carácter deseado con los botones ▲, ▼, ◀, ▶ y pulse después el botón . Pulse el botón ESC para salir de la tabla de caracteres.

5.2.4 Multipantalla

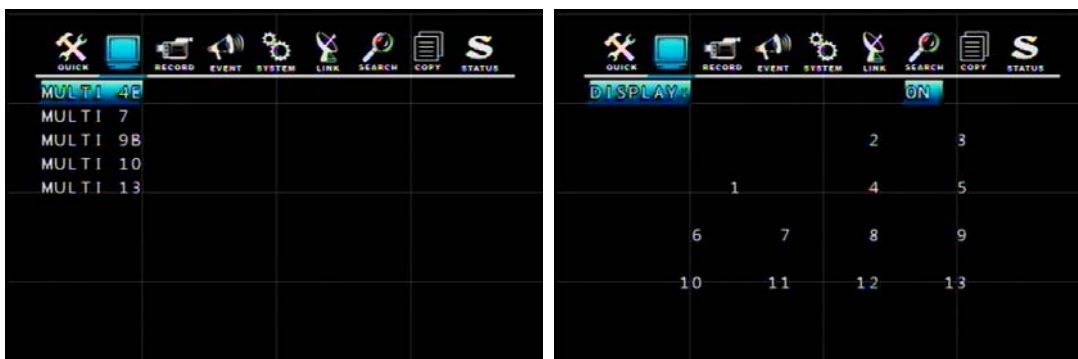

Acceda a uno de los cinco modos (4, 7, 9 para el DVR de 8 canales y 4, 7, 9, 10, 13 para el DVR de 16 canales) y cambie el canal seleccionado a una multipantalla. Para cambiar entre la pantalla sencilla y la multipantalla, pulse el botón MULTI o SEQ alternativamente.

5.2.5 Grabación oculta

ACTIVADO: Las imágenes del canal seleccionado estarán ocultas en la pantalla y se visualizarán en negro, pero no afectará al estado de alimentación. Esta opción viene por defecto desactivada.



SELECCIONAR:

“LV&PB&NW”, “PB&NW”, “LV&NW”, “LV&PB”, “NETWORK”, “PLAY” y “LIVE”.

LV(LIVE): Para ocultar los canales seleccionados en la pantalla en vivo.

PB(PLAY): Para ocultar los canales seleccionados en la pantalla de reproducción.

NW(NETWORK): Para ocultar los canales seleccionados en la pantalla del visionador de red.

MOSTRAR MENSAJE OCULTO: Para mostrar o no el texto “OCULTO” en la posición del nombre de la cámara.

5.2.6 MONITOR SPOT



MODO SPOT

- **MANUAL:** Selección manual del monitor spot.
- **EVENTO:** El canal donde se producta el evento se mostrará en el monitor spot.
- **SECUENCIA:** Los canales se mostrarán secuencialmente en este monitor.

SECUENCIA MONITOR SPOT

Duración de la secuencia de las imágenes en el monitor spot (desde 1 segundo a 60 segundos. La configuración por defecto es 3 segundos.

OMITIR PÉRDIDA DE VÍDEO

Si esta opción está activada, los canales con pérdida de vídeo no se mostrarán en el monitor. La configuración por defecto es activada.

5.2.6.1 Funcionamiento del modo SPOT

Modo manual

Pulse el botón “SPOT” en el panel frontal para cambiar entre el modo “SPOT” indicado en el monitor principal.



Pulse el botón de la cámara para mostrar la cámara en el monitor spot

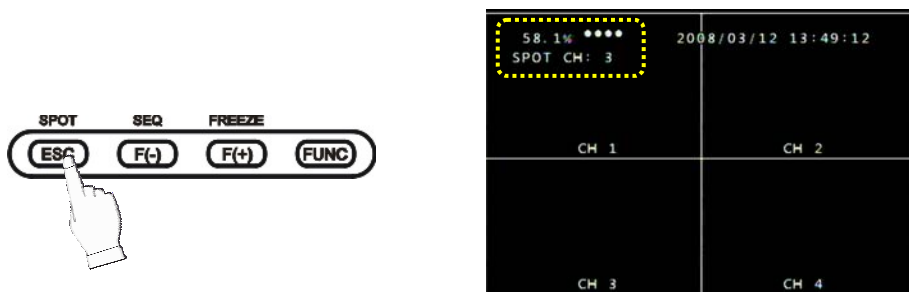

5.2.7 Cámara

Cambie los valores mostrados en la pantalla para ajustar el BRILLO, CONTRASTE, TONALIDAD y SATURACIÓN de cada canal independiente.



Puede seleccionar un valor entre 0% y 100%. El valor por defecto es “50%”.

5.3 Sistema



5.3.1 Disco duro



REC HDD INITIALIZE (¿FORMATEAR EL DISCO DURO?): Seleccione **SÍ** y pulse el botón ENTER para formatear el disco duro.

Nota: todos los datos se borrarán del disco duro después de formatearlo.

5.3.2 Reloj

Ajuste del reloj del sistema.



FECHA Y HORA



Ajuste manualmente los valores de Fecha y Hora.

- FECHA: AAAA/MM/DD AÑO/MES/DÍA
- HORA: HH:MM:SS HORA:MINUTO:SEGUNDO

AJUSTE DE HORA

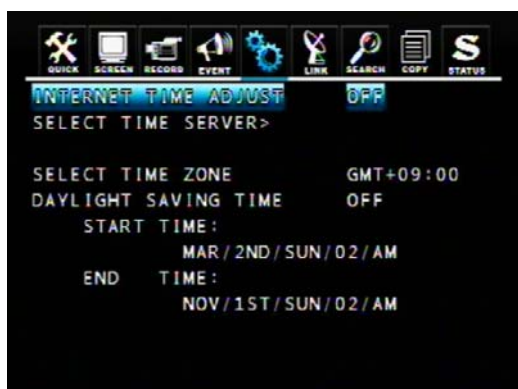

- ① Si la opción AJUSTAR HORA POR INTERNET está “ACTIVADA”, la hora del sistema se ajustará automáticamente a través de un servidor de Internet.
- ② Si la opción **AJUSTE HORA POR INTERNET** está “ACTIVADA”, configure la dirección IP de la opción **SELECCIONAR SERVICIO DE TIEMPO**.
- ③ Configure la ZONA HORARIA (GMT).
- ④ Si la opción HORARIO DE VERANO está “ACTIVADA”, configure la fecha de inicio y la fecha de finalización.

5.3.3 Estándar de vídeo

Seleccione entre “AUTO”, “NTSC” o “PAL”. El sistema de vídeo por defecto es “NTSC”. Si selecciona “AUTO”, este DVR puede detectar automáticamente entre NTSC/PAL.

5.3.4 Idioma

Seleccione el idioma del sistema. Los idiomas disponibles son: inglés, polaco, español, ruso, chino tradicional (T), francés, turco, alemán, italiano, portugués.

5.3.5 ID de mando a distancia

Si está utilizando más de un DVR en el mismo lugar y desea utilizar un solo mando a distancia, deberá configurar el identificador del mando a distancia. Si no cambia la configuración, se seleccionarían todos y no funcionarían correctamente.

Cree el ID de mando a distancia:

Seleccione uno de los números 11~14, 21~24, 31~34, 41~44, y después pulse el mismo botón de de número en el mando a distancia antes de utilizarlo.

5.3.6 Sonido de teclas

- ACTIVADO: se emite un sonido la pulsación de las teclas del panel frontal.
- DESACTIVADO: la pulsación de las teclas no suena.

5.3.7 Configuración avanzada



5.3.7.1 Pedir contraseña

Algunas funciones pueden estar protegidas mediante contraseña.

La contraseña de administración tiene el permiso con más control de este DVR. El usuario por defecto es Admin.

Tenga en cuenta que de si olvida o pierde su contraseña, no podrá acceder de nuevo al DVR.

Si la opción PEDIR CONTRASEÑA está activada, cuando el usuario utiliza las funciones siguientes, el sistema pedirá al usuario la contraseña. Las funciones que piden contraseña son: Grabación, Búsqueda y reproducción, Copia de seguridad, Audio en vivo, Configuración del menú de configuración y comprobación del estado del DVR y control de PTZ.

5.3.7.2 Configurar contraseña



Seleccione el administrador o usuario 1~4 para cambiar la contraseña y después pulse el botón “ENTER”.



Inserte la contraseña desea y vuelva a introducirla utilizando los botones numéricos.

NOTA:

- Puede utilizar los botones numéricos 0~9 para configurar la CONTRASEÑA deseada.
- Las contraseñas por defecto son:
 - ADMIN es 11111111,
 - USUARIO1 es 22222222,
 - USUARIO2 es 33333333,
 - USUARIO3 es 44444444,
 - USUARIO4 es 55555555.

ADVERTENCIA:

Por motivos de seguridad, cambie la contraseña después de comprar el producto

5.3.7.3 Permiso de usuario

Puede otorgar diferentes permisos a los usuarios. Si esta opción está activada, los usuarios tienen distintos permisos.



5.3.7.4 Configuración de menú DVR



1. Restablecer valores de fábrica

Si selecciona SÍ, se restablecerán los valores de fábrica en el DVR.



NOTE: After initialized, HDD data will not be deleted.

2. CARGAR CONFIGURACIÓN DESDE ARCHIVO

Para descargar la configuración del menú del DVR desde un archivo almacenado en el dispositivo de almacenamiento USB.

3. GUARDAR CONFIGURACIÓN EN ARCHIVO

Guarde la configuración del menú en un dispositivo de almacenamiento USB.

5.3.8 Actualización de firmware



Puede actualizar el firmware del DVR a través del puerto USB. Inserte el dispositivo USB que contiene el archivo all.dvi en el DVR y pulse **SÍ** para actualizar el firmware.

Capítulo 6 FUNCIONAMIENTO DE GRABACIÓN Y CONFIGURACIÓN DE MENÚS

6.1 Funcionamiento de grabación

El DVR tiene 3 métodos de grabación:

1. Grabación manual: puede pulsar el botón  en el panel frontal en cualquier momento en la visualización en vivo. Pulse este botón de nuevo para salir del modo de grabación.
2. Grabación por agenda: puede programar el horario de grabación. Para ello acceda a la función (RECORD -> RECORD SETUP) a través del panel de control o ratón.

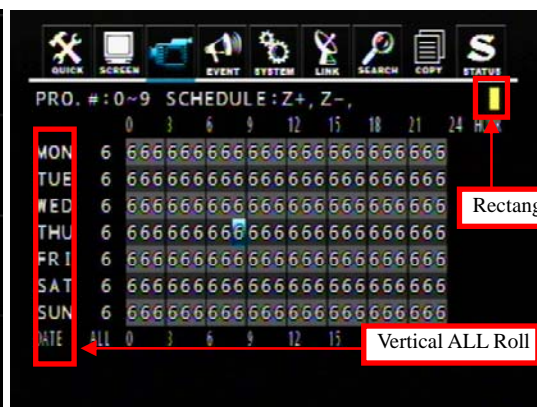
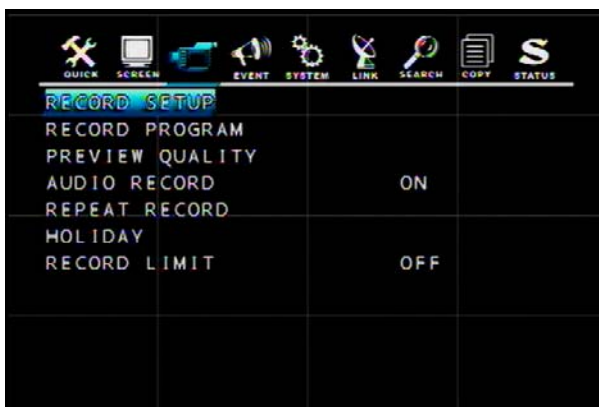





hora configurada, el DVR comenzará a grabar de acuerdo con la configuración de la agenda de grabación. Para cancelar la grabación por agenda, mueva el cursor al punto de color amarillo y después pulse el botón Z(-). Mueva el cursor a cualquier punto de la barra vertical TODOS para activar la programación de grabación en el punto de la barra horizontal completa.

Control mediante el ratón:

Seleccione (haciendo clic) la hora de grabación deseado en la agenda de PROGRAMA DE GRABACIÓN, y después haga clic en el icono rectangular amarillo (en la esquina superior derecha) para activar la grabación por agenda. El punto horario seleccionado se destaca en color amarillo. Cuando se alcanza la hora configurada, el DVR comenzará a grabar de acuerdo con la configuración configurada anteriormente. Para cancelar la grabación por agenda, mueva el cursor al punto de color amarillo y después pulse el icono del rectángulo amarillo. Mueva el cursor a cualquier punto de la barra vertical TODOS para activar la programación de grabación en el punto de la barra horizontal completa.

3. Grabación por evento: el DVR ofrece varias configuraciones de evento; PÉRDIDA DE SEÑAL DE VÍDEO, DETECCIÓN DE MOVIMIENTO y ALARMA; si se produce un evento, se iniciará la grabación por evento.

El estado de grabación aparecerá en pantalla con diferentes colores () dependiendo del tipo de grabación:

- “ (Amarillo)” : Grabación manual
- “ (Verde)” : Grabación por agenda
- “ (Rojo)” : Grabación por evento (Detección de movimiento/Pérdida de vídeo/Sensor)
- “ (Blanco)” : Grabación inactiva

Se deben configurar las distintas opciones de estos tres modos de forma independiente: tamaño de imagen y velocidad de grabación... El DVR realizará las grabaciones conforme a estas configuraciones.

6.2 Configuración rápida

Este menú permite a los usuarios cambiar de forma rápida algunas configuraciones.



CONFIGURACIÓN RÁPIDA

Si esta opción está activada (ON), el DVR grabará las imágenes según los ajustes de Configuración rápida. Si esta opción está desactivada (OFF), el DVR grabará las imágenes según los ajustes de la Configuración de grabación.

TAMAÑO DE IMAGEN:

NTSC: 720x480/ 720x240/ 360x240

PAL: 720x576/ 720x288/ 360x288

VELOCIDAD DE GRABACIÓN

Seleccione la velocidad de grabación deseada para la grabación normal. Si se activa la Configuración rápida, se aplicarán una velocidad media para la grabación manual, grabación por agenda y grabación por evento. Por ejemplo, si el número total de imágenes de grabación es 120, la velocidad media para cada cámara en un DVR de 16 canales sería 7,5 ($120 / 16 = 7,5$).

NOTA:

- La velocidad de grabación será: Velocidad total de la resolución/canales
Por ejemplo:
 - ① El DVR de 16 canales tiene una velocidad total de 240/200(NTSC/PAL) imágenes con una resolución de 360x240.
 - ② Si selecciona 360x240 en la configuración rápida, tiene 240/16 canales =15 imágenes por segundo por cada canal. (NTSC)
- Cuanto más alta sea la resolución mejor será la calidad de imagen aunque el tamaño del archivo será mayor. La tasa de grabación disponible se reducirá considerablemente. (720x480 es aproximadamente 2 veces superior a 720x240. 720x240 es aproximadamente 2 veces más grande que 360x240)

EVENTO

Seleccione un tipo de EVENTO entre: “TODOS”, “ALARMA”, “PÉRDIDA DE VÍDEO”, “MOVIMIENTO”, “ALARMA&PÉRDIDA”, “ALARMA&MOVIMIENTO”, “PÉRDIDA&MOVIMIENTO”, “APAGADO”. La selección por defecto es “TODOS”.

Si desea seleccionar todos los tipos de eventos, elija “TODOS”; si no desea ningún evento de grabación, seleccione “DESACTIVADO”.

TIEMPO DE PRE-GRABACIÓN

Cuando se detecta una pérdida de la señal de vídeo, alarma o movimiento, el DVR almacenará los datos de grabación previa durante el tiempo seleccionado. Este tiempo se puede configurar desde 0 segundos a 5 segundos. El tiempo por defecto es “5”.

TIEMPO DE POST-GRABACIÓN

Cuando se detecta una pérdida de la señal de vídeo, alarma o movimiento, el DVR almacenará los datos de grabación posterior durante el tiempo seleccionado. Este tiempo se puede configurar desde 0 segundos a 5 segundos. El tiempo por defecto es “10”.

GRABACIÓN DE AUDIO

Seleccione ACTIVADO o DESACTIVADO para grabar o no el audio.

ID DE MANDO A DISTANCIA

Si está utilizando más de un DVR en el mismo lugar y desea utilizar el mandos a distancia, deberá configurar el Id del mando a distancia. De lo contrario, **no cambie** el valor configurado por defecto y se debería seleccionar “TODOS”.

Crea el Id del mando a distancia:

Seleccione uno de los números 11~14, 21~24, 31~34, 41~44 y, a continuación, pulse el mismo botón numérico antes de utilizar la unidad.

6.3 Configuración de grabación

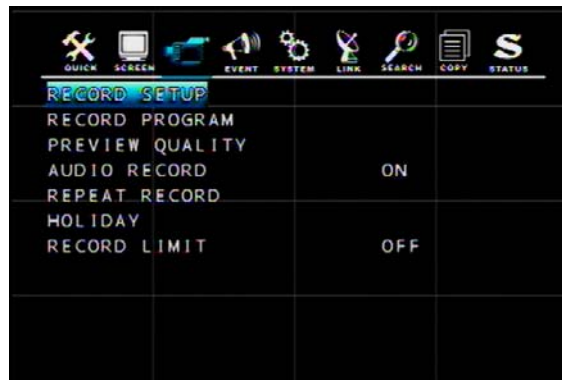

Si la CONFIGURACIÓN RÁPIDA está “DESACTIVADA”, el DVR grabará los datos de acuerdo con los ajustes de la CONFIGURACIÓN DE GRABACIÓN . El DVR tiene 10 PROGRAMAS DE GRABACIÓN, el usuario puede utilizar el menú CONFIGURACIÓN DE GRABACIÓN para gestionar diferentes programas de grabación para diferentes puntos horarios. Por ejemplo, puede utilizar una velocidad de grabación superior para grabar los días entre semana y utilizar una más baja para grabar los fines de semana. El programa de grabación por defecto es PROGRAMA6.

ESTADO DE GRABACIÓN: puede ver los valores de la CONFIGURACIÓN DE GRABACIÓN en la página ESTADO DE DVR.

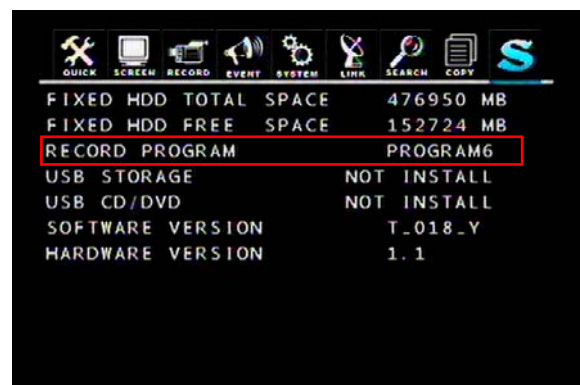

El usuario puede ajustar la configuración de cada cámara en el menú PROGRAMA DE GRABACIÓN. Hay 10 PROGRAMAS DE GRABACIÓN predefinidos (PROGRAMA 0 ~ PROGRAMA 9) entre los que puede elegir manualmente según sus necesidades.

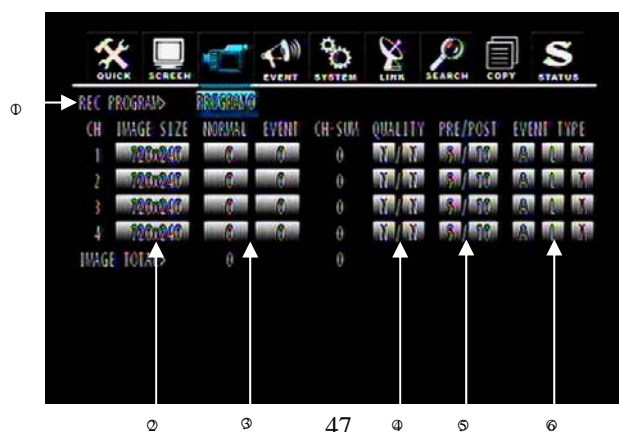

① **PROGRAMA DE GRABACIÓN:** Seleccione el PROGRAMA DE GRABACIÓN (PROGRAMA 0 ~ PROGRAMA 9) si lo desea, y cambie los ajustes según sus necesidades. La CONFIGURACIÓN RÁPIDA utiliza el PROGRAMA 0 como el ajuste de grabación.

② **TAMAÑO DE IMAGEN:**
 NTSC: 720x480/ 720x240/ 360x240
 PAL: 720x576/ 720x288/ 360x288

③ Ajuste la VELOCIDAD DE GRABACIÓN (RECORD FRAME) para cada cámara:

- **NORMAL:** velocidad de grabación normal.
- **EVENTO:** velocidad de grabación para eventos.

④ **CALIDAD:** ajuste la calidad de grabación normal y de evento. Hay tres calidades de grabación: Alta (F)/ Normal(N)/ Baja(L).

⑤ **PRE/POST:** configure el tiempo de la opción TIEMPO DE PRE-GRABACIÓN y TIEMPO DE POST-GRABACIÓN.

NOTA: El tiempo de pregrabación/postgrabación no se puede utilizar en el modo de grabación NORMAL.

TIPO DE EVENTO: A: Alarma/ L: Pérdida de vídeo/ M: Detección de movimiento/ -: N/A.

REC PROGRAM>	PROGRAMO						
CH	IMAGE SIZE	NORMAL	EVENT	CH-SIM	QUALITY	PRE/POST	EVENT TYPE
1	720x480	4	4	4	F/N/L	8/10	A/-
2	720x480	4	4	4	F/N/L	8/10	A/-
3	720x480	4	4	4	F/N/L	8/10	A/-
4	720x480	4	4	4	F/N/L	8/10	A/-
GROUP A SIM>	16		16				
TOTAL SIM>	240		240				
PAGE 1/4							

REC PROGRAM>	PROGRAMO						
CH	IMAGE SIZE	NORMAL	EVENT	CH-SIM	QUALITY	PRE/POST	EVENT TYPE
5	720x480	4	4	4	F/N/L	8/10	A/-
6	720x480	4	4	4	F/N/L	8/10	A/-
7	720x480	4	4	4	F/N/L	8/10	A/-
8	720x480	4	4	4	F/N/L	8/10	A/-
GROUP B SIM>	16		16				
TOTAL SIM>	240		240				
PAGE 2/4							

REC PROGRAM>	PROGRAMO						
CH	IMAGE SIZE	NORMAL	EVENT	CH-SIM	QUALITY	PRE/POST	EVENT TYPE
9	720x480	4	4	4	F/N/L	8/10	A/-
10	720x480	4	4	4	F/N/L	8/10	A/-
11	720x480	4	4	4	F/N/L	8/10	A/-
12	720x480	4	4	4	F/N/L	8/10	A/-
GROUP C SIM>	16		16				
TOTAL SIM>	240		240				
PAGE 3/4							

REC PROGRAM>	PROGRAMO						
CH	IMAGE SIZE	NORMAL	EVENT	CH-SIM	QUALITY	PRE/POST	EVENT TYPE
13	720x480	4	4	4	F/N/L	8/10	A/-
14	720x480	4	4	4	F/N/L	8/10	A/-
15	720x480	4	4	2	F/N/L	8/10	A/-
16	720x480	4	4	2	F/N/L	8/10	A/-
GROUP D SIM>	12		12				
TOTAL SIM>	240		240				
PAGE 4/4							

Cada página agrupa a cuatro canales. La resolución se aplica a grupos de 4 canales. Cada ajuste

puede seleccionarse para cada cámara. Cambie a la siguiente página utilizando los botones de las flechas.

6.4 Configuración de eventos

Grabación por evento: el DVR proporciona varios tipos de configuraciones de eventos; PÉRDIDA DE VÍDEO, DETECCIÓN DE MOVIMIENTO y ALARMA. Si se produce un evento, se iniciará el modo de grabación por evento.

6.4.1 Detección de movimiento

A través de la configuración del menú DETECCIÓN DE MOVIMIENTO, el DVR puede detectar cuando se está produciendo movimiento para iniciar o no la grabación.

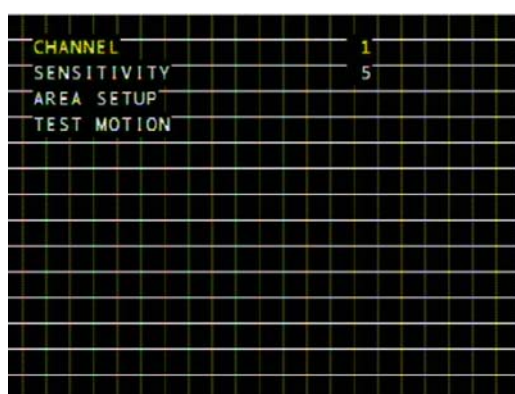

CANAL

Seleccione el canal de la cámara para DETECCIÓN DE MOVIMIENTO.

SENSIBILIDAD

Cuanto más alto sea el número, mayor será la sensibilidad. El valor por defecto es 3.

CONFIGURACIÓN DE ÁREA

Mueva el cursor al área deseada y pulse el botón ENTER para la configuración. Pulse el botón Z(+) para ampliar el área, y el botón Z(-) para reducir el área.

Uso del ratón: mueva el cursor al área deseada y haga clic con el botón derecho del ratón para activarla.

MOVIMIENTO DE PRUEBA

Realice la prueba de movimiento para ver si la configuración es correcta.

6.4.2 Modo de pantalla de evento

MANTENER PANTALLA: Mantiene la pantalla actual, aunque se produzca un evento.

EVENTO PANTALLA COMPLETA: Muestra la pantalla completa del canal cuando se produce un evento.

MULTIPANTALLA EVENTO: Muestra la multipantalla cuando se produce un evento.

EVENTO F_RTN: Muestra la pantalla completa del canal en que se ha producido el evento y vuelve a la multipantalla.

EVENTO M_RTN: Muestra la multipantalla cuando se produce el evento y vuelve a pantalla completa.

6.4.3 Mensaje de evento

ACTIVADO: se muestra el mensaje de advertencia cuando se produce un evento.

6.4.4 Reiniciar mensaje de evento

Ajuste el tiempo para reiniciar el mensaje del evento en pantalla de 1 segundo a 30 segundos. El valor por defecto es 5 segundos.

6.4.5 Alerta de evento

ACTIVADO: el zumbador sonará cuando se produzca el evento. El valor por defecto es “DESACTIVADO”.

6.4.6 Grabación por evento

Cuando la opción de CONFIGURACIÓN RÁPIDA está activada:



EVENTO

Ajuste la opción de GRABACIÓN DE EVENTO. Seleccione un tipo de EVENTO entre “TODOS”, “ALARMA”, “PÉRDIDA DE VÍDEO”, “MOVIMIENTO”, “ALARMA Y PÉRDIDA”, “ALARMA Y MOVIMIENTO”, “PÉRDIDA Y MOVIMIENTO”, “DESACTIVADO”. La configuración por defecto es “TODOS”.

Si desea seleccionar todos los tipos de evento, seleccione “TODOS” y si no desea ningún evento, seleccione “DESACTIVADO”.

TIEMPO DE PRE-GRABACIÓN

Cuando se produce una pérdida de vídeo, si se ha detectado una alarma o movimiento, DVR almacenará los datos pre-grabados durante el tiempo seleccionado. El tiempo de pregrabación puede configurarse desde 0 a 5 segundos. La configuración por defecto es “5”.

TIEMPO DE POST-GRABACIÓN

Cuando se detecta una pérdida de vídeo, alarma o movimiento, DVR almacenará las imágenes de post-grabación durante el tiempo seleccionado. El tiempo de postgrabación puede configurarse desde 0 a 60 segundos. La configuración por defecto es “10”.

Cuando la opción de CONFIGURACIÓN RÁPIDA está desactivada:



Asigne el tipo de evento en el menú PROGRAMA DE GRABACIÓN y seleccione COMPROBACIÓN DE EVENTO como ACTIVADO.

6.5 Otras configuraciones de grabación

6.5.1 Calidad de previsualización

Después instalar el DVR y las cámaras, el DVR calculará el tiempo de grabación automática disponible en los discos duros instalados. Cuando se utiliza esta función, el DVR no puede estar en ningún modo de grabación. Mientras tanto, la imagen mostrada tendrá un pequeño retardo respecto a la imagen en vivo. Puede ver el tamaño de cada imagen de calidad y el tiempo que puede grabar en los discos duros instalados con la calidad de previsualización.

NOTA:

TIEMPO DE GRABACIÓN: El tiempo que puede grabar con el espacio disponible de los discos duros instalado ajustando la tasa máxima de imágenes por segundo.

TIEMPO TOTAL: El tiempo máximo que puede grabar en los discos duros instalados ajustando la tasa máxima de imágenes por segundo.

** Cuanto más alta se ala calidad de imagen, menos tiempo se podrá grabar; cuanto más baja sea la calidad, más pequeño el tamaño del archivo.

6.5.2 Grabación de audio

Si la opción de CONFIGURACIÓN RÁPIDA está desactivada, y desea grabar sonido, debe activar la GRABACIÓN DE AUDIO en CONFIGURACIÓN DE GRABACIÓN.

6.5.3 Sobrecribir grabaciones



ACTIVADO: Si desea activar la grabación repetida, cuando el disco duro está lleno, se empezará a sobrescribir los datos más antiguos.

DESACTIVADO: La grabación se detiene cuando el disco duro está lleno.

ALARMA DE GRABACIÓN REPETIDA: Cuando se alcanza el porcentaje de capacidad especificado en el disco duro, DVR dejará de grabar en el disco duro y aparecerá un mensaje de advertencia en pantalla. El valor de ajuste es 5% ~ 10%.

6.5.5 Días festivos



Puede configurar varios días como vacaciones, cuando la GRABACIÓN DE DÍAS FESTIVOS está activada, independientemente de la grabación manual o grabación por agenda, el DVR grabará como PROGRAMA DE GRABACIÓN DE DÍAS FESTIVOS en los días especificados. Active la configuración rápida.

Capítulo 7 OPCIÓN DE BÚSQUEDA Y CONFIGURACIÓN DE MENÚS

BÚSQUEDA Y REPRODUCCIÓN

Si desea buscar datos de grabación específicos, puede acceder al menú BÚSQUEDA a través del menú principal o pulsar el botón de búsqueda en el panel frontal.

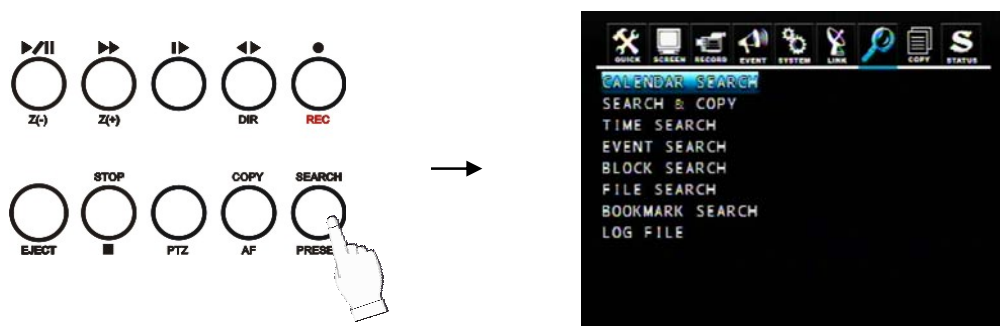

Reproducción instantánea

Pulse el botón (DIRECTO) en el modo de visualización en vivo, DVR cambiará al modo de reproducción de forma inmediata y comienza a reproducir desde el momento que se pulsó el botón. Pulse de nuevo el botón DIRECTO para cambiar el sentido de la reproducción.

Pulse el botón LV/PB () en el modo de reproducción, y el DVR cambiará al modo de visionado en vivo.

7.1 Búsqueda por calendario

Acceda el menú BÚSQUEDA DE CALENDARIO y podrá ver un calendario. La fecha que aparece en amarillo indica que tiene grabaciones. Mueva el cursor a la fecha deseada y pulse el botón ENTER; aparecerá la ESCALA DE TIEMPO. Las horas que incluyen grabaciones se mostrarán en verde. Seleccione la hora deseada y pulse el botón ENTER. El DVR comenzará a reproducir.

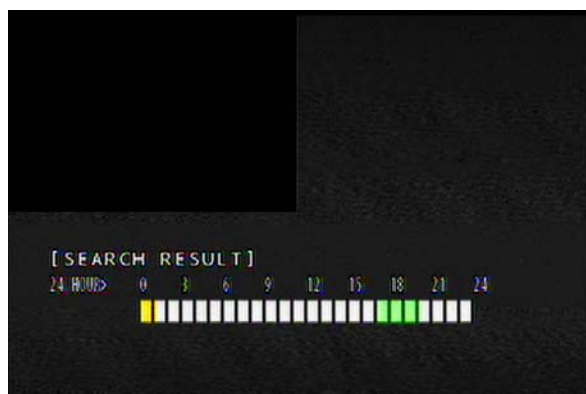

7.2 Búsqueda y copia

Puede buscar los datos grabados en el disco duro y copiarlos en un dispositivo de almacenamiento determinado.

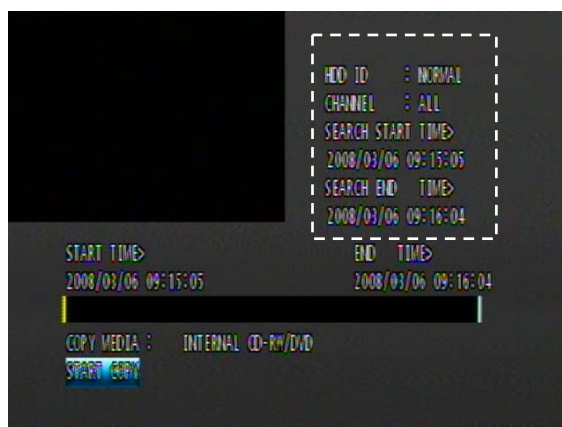

Identificador de disco duro: El disco duro (HDD0, HDD1) que almacenan los datos grabados. El la configuración por defecto es NORMAL. En la pantalla se mostrará la hora de inicio y la hora de finalización de los datos de la grabación seleccionada.

CANALES: Seleccione el canal o todos los señales de reproducción.

Seleccione el identificador del disco duro, canal y hora y pulse el botón ENTER para acceder a la reproducción.

Pulse el botón ESC para volver al menú anterior.

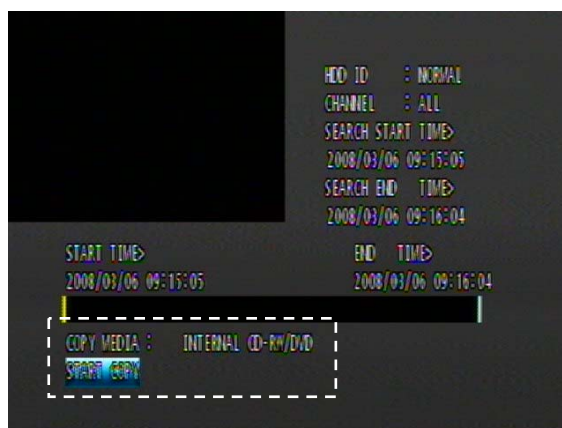

Asegúrese de que los datos de grabación sean correctos y seleccione el dispositivo de almacenamiento que desea utilizar, y después mueva el cursor a INICIAR COPIA y pulse ENTER para copiar.

7.3 Búsqueda por horario

Puede buscar los datos grabados por horario. Seleccione el identificador de disco duro deseado, el canal, y la hora y pulse el botón ENTER para empezar a reproducir.

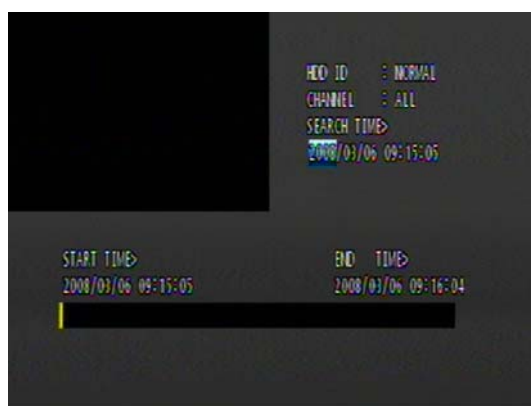

7.4 Búsqueda por evento

Se pueden buscar los datos por eventos. Por ejemplo, puede ver cuantos eventos de MOVIMIENTO se han producido durante un periodo determinado.

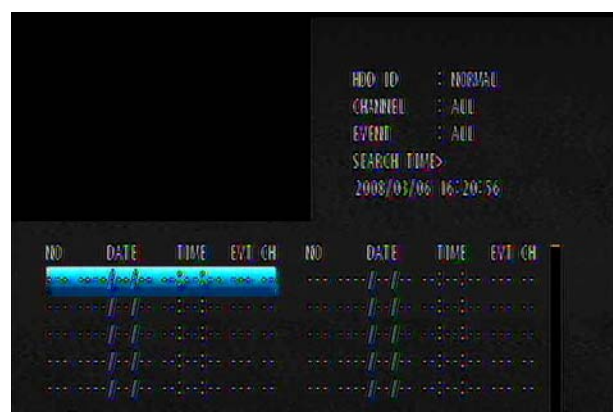

Seleccione el identificador de disco duro, canal, evento y hora y a continuación pulse el botón ENTER. Aparecerá el resultado de la búsqueda. Seleccione el evento deseado y pulse ENTER para reproducir.

NOTA:

- Cuando se detecta una pérdida de vídeo, se almacenan hasta 5 segundos previos a la grabación y los detalles figuran en la lista de eventos. El DVR emitirá varios bips. Pulse el botón REINICIAR ALARMA para cancelar esta notificación.
- Cuando la unidad recibe una señal de la entrada de sensor, el DVR comienza a grabar las imágenes de acuerdo con la hora de pre/postgrabación definida en la configuración de grabación. Los detalles se mostrarán en la lista de eventos.

PRECAUCIÓN

- Si se formatean los discos duros internos, se eliminarán todas las imágenes grabadas por eventos.
- Cuando la unidad está en estado de grabación normal, no se realizará la pregrabación.
- La hora mostrada en la página indica cuando el evento se ha iniciado. La hora real será un poco anterior, de acuerdo con el tiempo de pregrabación.

7.5 Búsqueda por bloque

Puede buscar los datos grabados por bloques de datos en el disco duro. Este método de búsqueda es útil cuando ningún otro método funciona o el disco duro está defectuoso. Esta búsqueda encuentra datos sin procesar en el disco duro.

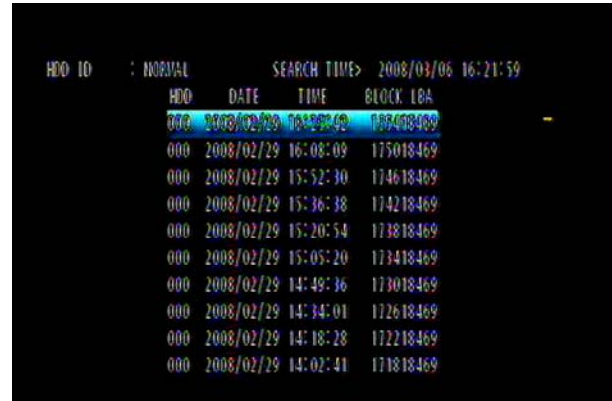

Seleccione el identificador del disco duro, hora y bloque y pulse el botón ENTER para acceder a los resultados de búsqueda. Seleccione el bloque deseado y pulse ENTER para reproducir.

7.6 Búsqueda por archivos

Busque los datos grabados en el dispositivo de almacenamiento. Si el usuario tiene dos discos duros que son del mismo modelo (con el mismo formato de archivo), puede guardar los datos grabados en un dispositivo externo y reproducir los datos en el otro disco duro.

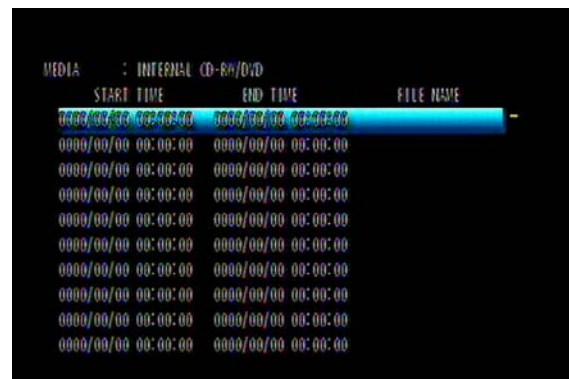

Seleccione el dispositivo de almacenamiento deseado y pulse el botón ENTER. Aparecerán los resultados de la búsqueda, seleccione el archivo deseado y pulse ENTER para reproducir.

7.7 Búsqueda por marcadores

Busque los datos por marcadores.

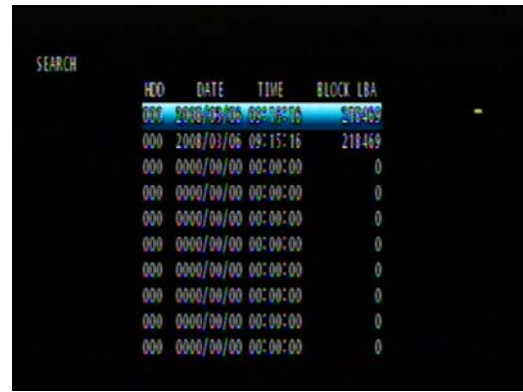

Acceda al menú BÚSQUEDA POR MARCADOR y pulse el botón ENTER. Seleccione el marcador

Deseado y pulse el ENTER para reproducir.

<Cómo crear un MARCADOR>

En el modo de reproducción:

Acceda a la pantalla deseada y pulse el botón “PLAY/PAUSE” para congelar la imagen.

Pulse el botón “PTZ” para crear un marcador.

7.8 Búsqueda por archivo de registro (LOG)

El DVR puede almacenar 20.000 registros en el archivo LOG. Cuando se produzcan eventos importantes, el DVR generará un registro en el archivo LOG:

Encendido/Apagado, Inicio/Parada grabación, Cambio en los menús y Conexión de red.

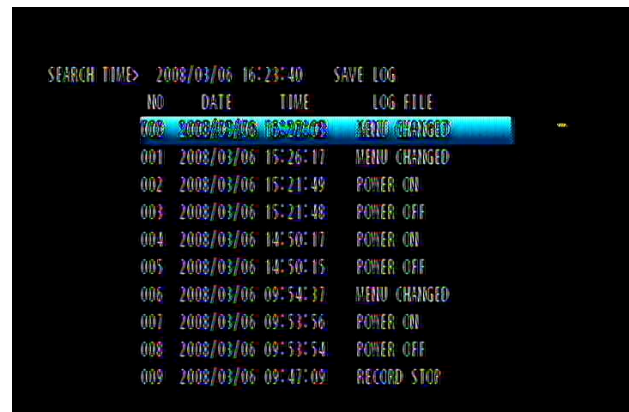
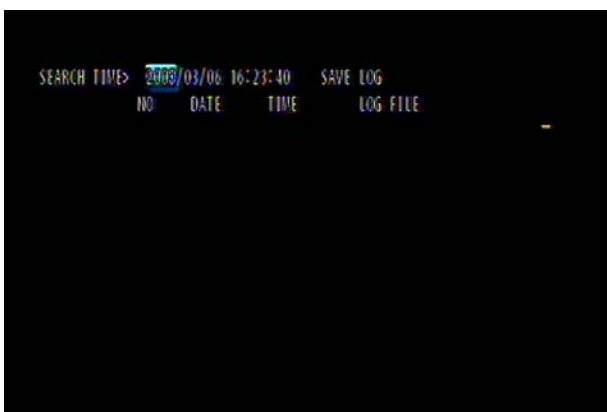

7.9 Información del botón de búsqueda



Pulse este botón para para que la velocidad normal (X1) y se



visualiza en la parte superior izquierda de la pantalla como se muestra a continuación; (Si pulsa este botón de nuevo, la velocidad de grabación cambiará con los siete niveles siguientes).

- ▶ ½ - 2 veces más lenta que la velocidad de reproducción normal
- ▶ ¼ - 4 veces más lenta que la velocidad de reproducción normal
- ▶ 1/8 - 8 veces más lenta que la velocidad de reproducción normal
- ▶ 1/16 - 16 veces más lenta que la velocidad de reproducción normal
- ▶ 1/32 - 32 veces más lenta que la velocidad de reproducción normal
- ▶ 1/64 - 64 veces más lenta que la velocidad de reproducción normal
- ▶ 1/128 - 128 veces más lenta que la velocidad de reproducción normal

PLAY / PAUSE (▶/||)

Pulse este botón para comenzar a reproducir con la velocidad normal (X1). Pulse este botón de nuevo para pausar la reproducción.

FAST (▶▶)

Pulse este botón para que la velocidad sea más rápida que la velocidad normal (X1) y se visualiza en la parte superior izquierda de la pantalla como se muestra a continuación; (Si pulsa este botón de nuevo, la velocidad de grabación cambiará con los siete niveles siguientes).

- ▶▶ 2 - 2 veces más rápida que la velocidad de reproducción normal
- ▶▶ 4 - 4 veces más rápida que la velocidad de reproducción normal
- ▶▶ 8 - 8 veces más rápida que la velocidad de reproducción normal
- ▶▶ 16 - 16 veces más rápida que la velocidad de reproducción normal
- ▶▶ 32 - 32 veces más rápida que la velocidad de reproducción normal
- ▶▶ 64 - 64 veces más rápida que la velocidad de reproducción normal
- ▶▶ 128 - 128 veces más rápida que la velocidad de reproducción normal

(Se puede ver qué cantidad de datos se pueden grabar haciendo una búsqueda en 3 segundos)

DIRECTION (◀▶)

Pulse este botón para cambiar la dirección de reproducción hacia delante (▶) o hacia atrás (◀).

<REPRODUCCIÓN DE REPETICIÓN DE SECCIÓN A-B>

Durante la reproducción, se puede especificar un periodo de reproducción repetida.

1. Inicie la reproducción
2. Pulse el botón "SEQ" para establecer el punto A de la sección (punto inicial), y en la pantalla aparecerá (A -).
3. Pulse el botón "FREEZE" para establecer el punto B de la sección B (punto final) y en la pantalla aparecerá (A - B).
4. Después de establecer la sección A-B, el DVR comenzará a repetir la sección.
5. Pulse el botón "PIP" y se cancelará la reproducción de la sección.

Capítulo 8 OPERACIÓN DE COPIA Y CONFIGURACIÓN DE MENÚS

Para copiar los datos grabados en el DVR, puede acceder al menú COPIA a través del menú principal o pulse el botón COPIA en el panel frontal.

8.1 Copia

Copie los datos de los canales de vídeo de un disco duro del DVR

8.1.1 Copia de almacenamiento



de almacenamiento

de los dispositivos de almacenamiento de disco duro externo o lector de tarjetas, el DVR y acceda al



de disco duro externo o



MEDIA: Seleccione USB_FRONT

HDD ID: El identificador del disco duro (HDD0, HDD1) en el que están guardados los datos. El valor por defecto es NORMAL (se busca en todos los discos duros).

CANAL: Seleccione para copiar de un canal o de todos los canales.

Seleccione MEDIA, HDD ID, CANAL, HORA INICIAL DE COPIA, HORA FINAL DE COPIA y pulse el botón ENTER para comenzar a copiar.

NOTA:

- Puede ver un mensaje para introducir la contraseña. Introdúzcala a través de los botones numéricos y pulse el botón ECT para cancelar.
- Necesitará esta contraseña al abrir un archivo a través del visualizador de red.
- Cuando la copia esté en progreso, el estado de la copia (ejemplo. "COPIA 30%") aparecerá en la parte derecha del monitor.
- **Le recomendamos que formatee el dispositivo de almacenamiento USB antes de utilizarlo para hacer copias de seguridad de los datos del DVR.**



8.1.2 Copia en una grabadora de DVD± (Sólo para el Modelo con grabadora)

Inserte el DVD± en la unidad de DVD del grabador y acceda al menú COPIAR:



Seleccione el soporte (CD-RW/DVD INTERNO), Identificador de disco duro, Canal, copia, hora de inicio de copia, hora de finalización de copia y pulse el botón ENTER para iniciar la copia.

NOTA:

- Puede ver un mensaje para introducir la contraseña. Introdúzcala a través de los botones numéricos y pulse el botón ECT para cancelar.
- Necesitará esta contraseña al abrir un archivo a través del visualizador de red.
- Cuando la copia esté en progreso, el estado de la copia (ejemplo. "COPIA 30%") aparecerá en la parte derecha del monitor.

8.1.3 Detener la copia

Si pulse el botón COPIAR durante el proceso de copia, accederá al menú COPIAR. Seleccione la opción deseada del menú y aparecerá "SÍ" para detener el proceso de copia.



8.1.4 Continuar la copia

Si el dispositivo de almacenamiento está lleno o se produce un error durante el proceso de copia, aparecerá el mensaje "ALMACENAMIENTO LLENO O FALLO AL COPIAR, PULSE [COPIAR]" en la pantalla. Pulse este botón y aparecerá la pantalla siguiente:

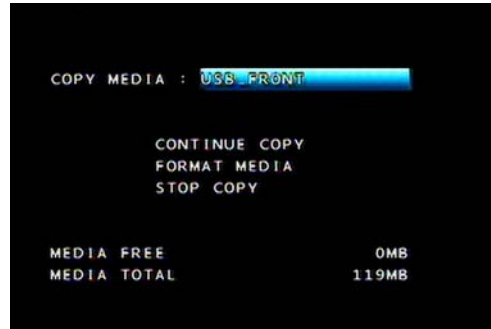
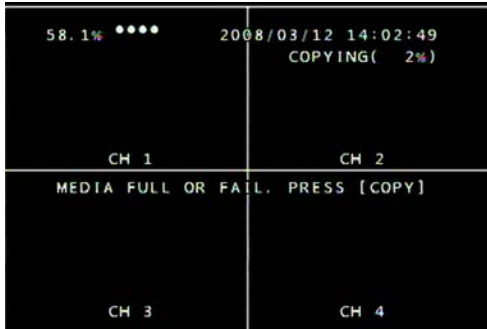

CONTINUAR COPIA: Después de introducir un nuevo dispositivo de almacenamiento , el proceso de copia se reiniciará automáticamente.

FORMATEAR ALMACENAMIENTO: Utilice esta opción para formatear el dispositivo de almacenamiento

8.2 Estado de copia

Revise el estado del proceso actual de la copia.

TIEMPO ACTUAL COPIA: Indica la situación actual del proceso de copia respecto al total de datos por copiar.

8.3 Formatear almacenamiento

Para asegurarse de que la copia se realizará correctamente, le recomendamos que realice un formateo del dispositivo de almacenamiento antes de comenzar la copia de seguridad.

NOTA: SE BORRARÁN TODOS LOS DATOS DE LA MEMORIA.

Seleccione la opción **FORMATEAR ALMACENAMIENTO** y mueva el cursor a **FORMATEAR ALMACENAMIENTO**. Después pulse **ENTER** para formatear. Aparecerá en pantalla el mensaje “**FORMATEANDO**” durante el proceso de formateo.

NOTA:

Si no ha conectado ningún dispositivo de almacenamiento, aparecerá el mensaje “Fallo”. El primer formateo del dispositivo de almacenamiento tardará más.



Capítulo 9 CONFIGURACIÓN DE RED Y MANEJO DEL DVR

9.1 Configuración de red

- Este DVR es compatible con direcciones IP estáticas y dinámicas.
- La visualización remota se realiza a través de Internet Explorer o de un software llamado DVR Viewer. DVR Viewer ofrece varias opciones de configuración. Internet Explorer permite una visualización y reproducción sencilla.
- Este DVR no es compatible con xDSL. Hay un servidor de direcciones IP dinámicas, pero no es compatible con protocolos PPPoE.

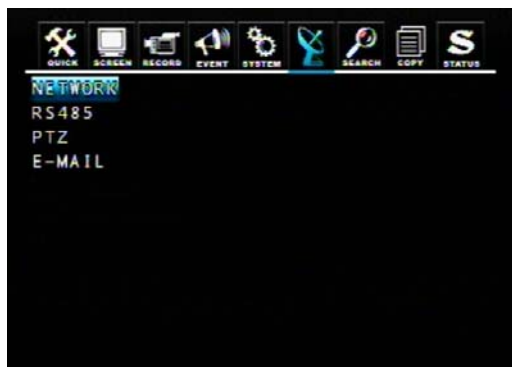

<IP dinámicas>

DHCP

DHCP es un protocolo utilizado para asignar las direcciones IP automáticamente a los dispositivos de red. Si desea utilizar una Ip dinámica, active (ON) esta opción DHCP y asignará la información de red (IP, máscara de red y puerta de enlace) automáticamente en el DVR.

Nota:

Cuando la función está activa "DHCP ON", siga uno de los dos pasos siguientes:

1. Primero conecte el cable de red y reinicie el DVR.
2. Conecte el cable de red (sin reiniciar el DVR), acceda al menú de configuración y después seleccione "guardar y salir" para salir de la opción de configuración de menús.

<IP estática>

Si desea utilizar una dirección IP estática, desactive (OFF) la opción de DHCP. Después escriba manualmente la dirección IP/ máscara de subred/ puerta de enlace/ DNS y puerto (El puerto por defecto es 5400) para completar la configuración de red.

NOTA: La asignación de los puertos en el menú del DVR y en el software client viewer debe ser la misma.

SERIVIFOR DE IP DINÁMICA

Después de conectarse a la red, DVR registrará su dirección MAC y la dirección IP por defecto en el SERVIDOR DE IP DINÁMICA. Si desea acceder remotamente al DVR a través de la aplicación DVR Viewer, pero desconoce la dirección IP (por ejemplo, la dirección IP dinámica), puede conectar el DVR a la dirección MAC. El servidor de IP dinámicas averiguará la dirección IP correcta del DVR automáticamente.

NOTA: La dirección IP del servidor de IP dinámicas es un valor por defecto, no le recomendamos que la modifique.

SERVIDOR IP DE RESPALDO

Esta función le permite disponer de un servidor de respaldo en caso de que falle el servidor de direcciones Ip dinámicas.

VELOCIDAD DE RED

Seleccione el valor deseado para transferir las imágenes desde el DVR al visionador de red “client viewer”.

Note:
 NETWORK FRAME is use for the transported image being influenced by Network speed.
 - STILL: Use when the local network speed is too slow.
 - MOTION: Use when the normal situation of network speed.

- CPU: Pentium 4 o superior
- Sistema operativo: Microsoft Windows 2000 / XP / VISTA
- RAM: 128MB RAM o superior
- Tarjeta de vídeo: Super VGA 16M o superior
- Tarjeta de red: 10/100 base T para red local

9.2.2 Entorno de red

	PC	DVR
Requisito mínimo	> 1 Mbps	> 0,5 Mbps
Recomendado (16 Frames/seg)	> 3 Mbps	> 3 Mbps

* La velocidad de transmisión de imágenes dependerá del número de usuarios registrados en ese momento al DVR.

9.2.3 Proceso de instalación

Inserte el CD del DVR-Viewer CD en la unidad de CD-ROM de su ordenador y ejecute el programa Setup.exe:

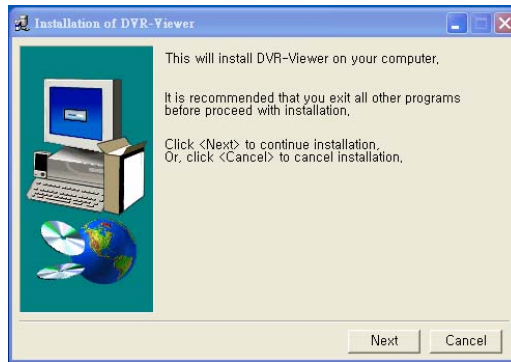

Haga clic en “Siguiente”.

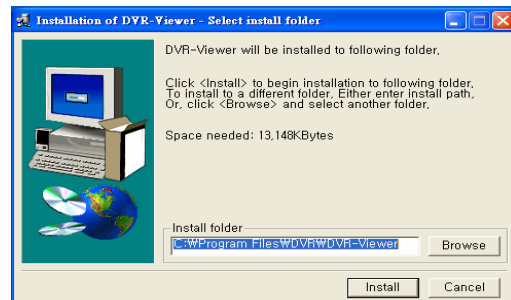

Si no desea modificar el directorio de instalación, pulse “Install” para iniciar la instalación.

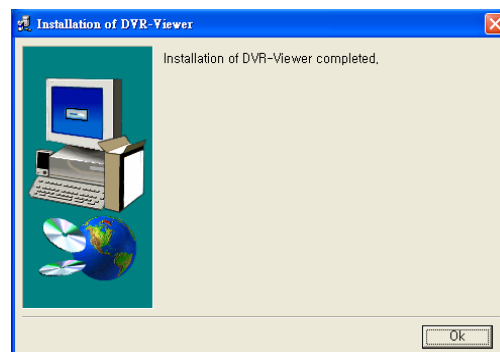

Ha instalación ha finalizado. A continuación, aparecerá el siguiente cuadro para instalar “Roxio UDF reader for Windows”

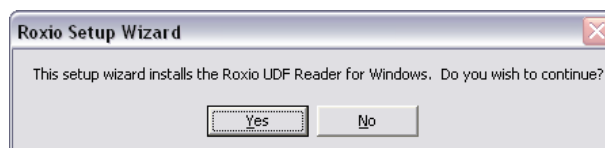

Pulse “Sí” para instalarlo.

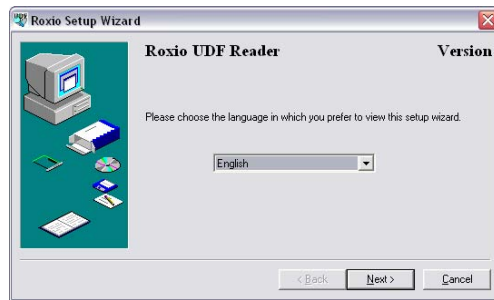

Haga clic en “Siguiente”.

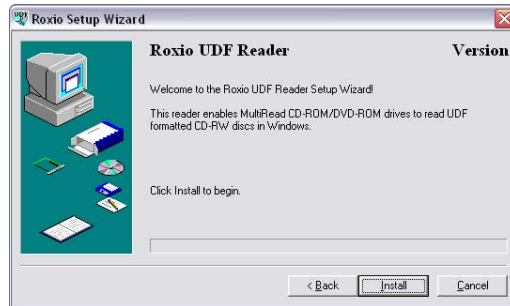

Haga clic en “Install”.

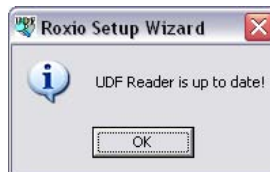





Haga clic en “Aceptar” y la instalación se ha completado.



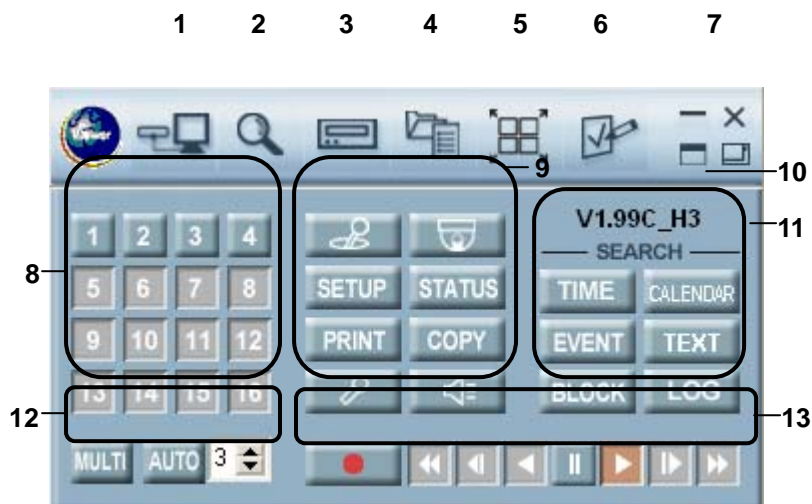



Haga doble clic en el siguiente icono para iniciar DVR-Viewer:



9.3 Panel de control de DVR-Viewer



Elemento	Descripción	
1	Lista de DVR: 「」 Para añadir/modificar/eliminar la lista de DVR conectados o conectar al DVR.	
2	Búsqueda de DVR: Para explorar los DVR disponibles dentro del área local.	
3	Búsqueda de HDD: Para buscar entre los datos grabados en los discos duros del DVR (conexión al PC).	
4	Búsqueda de archivos: Para buscar los archivos grabados (Copiados desde el DVR o en PC).	
5	Disposición de ventanas: Para organizar las ventanas que se abren en el DVR.	
6	Opción del Viewer: CD del DVR-Viewer.	
7	Botones del panel de control.	
8	Botones numéricos/ Botones de selección de canal	
9		Controlador de DVR: al igual que el mando a distancia por infrarrojos, el ratón o los botones del panel frontal del DVR, el software cliente puede controlar el DVR de forma remota.
		Controlador PTZ
		Para acceder al menú de configuración del DVR.
		Para revisar el estado del DVR.

		Para hacer una captura de la pantalla.
		Para copiar las imágenes del DVR en un PC.
		Entrada de audio: Después de pulsar este botón, el sonido del PC se enviará al DVR a través del micrófono.
		Salida de audio: Después de pulsar este botón, el usuario del PC puede oír el audio del DVR (sólo funciona si la función de audio está activada).
10		Información de la versión del software DVR-Viewer.
11		Botones de búsqueda
12	 	Para cambiar el modo de visionado de multipantalla a pantalla completa. Para activar/desactivar el modo secuenciador y definir el tiempo de secuenciación.
13		Botones de grabación y reproducción.

Pulse el botón  para cambiar a pantalla completa.

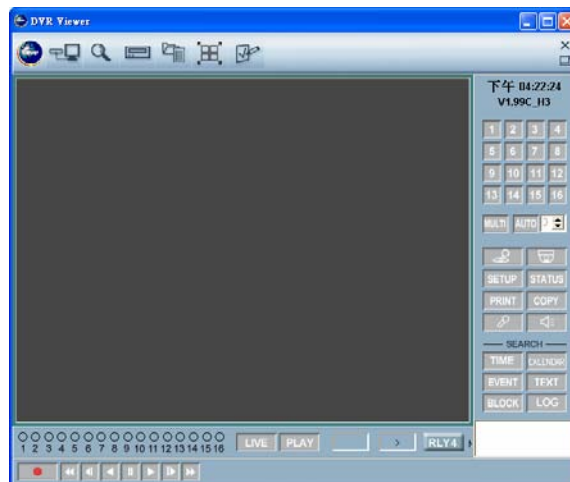

9.4 Manejo del software DVR-Viewer

9.4.1 Contraseña del software DVR-Viewer

Cuando se ejecuta DVR Viewer por primera vez, deberá introducir una contraseña de administrador. En el futuro, necesitará esta contraseña. Si no desea utilizar una referencia, deje el campo vacío. Haga clic en OK para iniciar el programa.

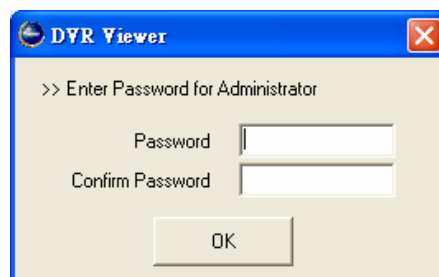

9.4.2 Lista de DVR

Haga clic en “DVR List” e introduzca la contraseña. Aparecerá la siguiente ventana:

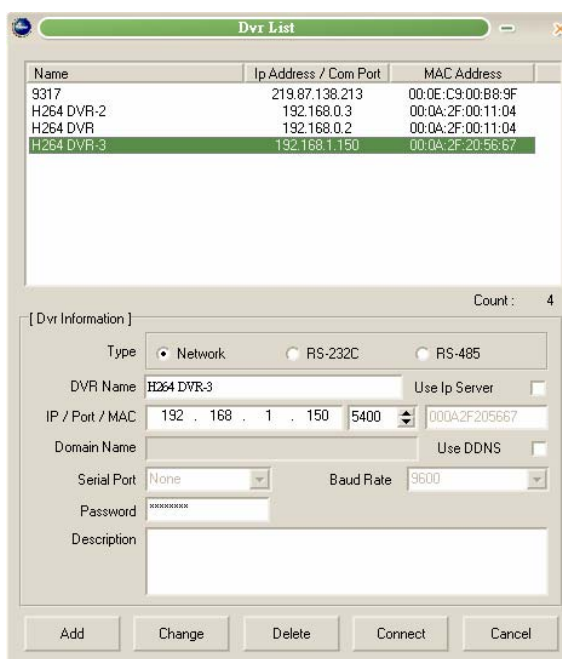

Add (Añadir)

⊕ Puede hacer clic en el botón “DVR Search” () para explorar automáticamente los DVR disponibles en el área de red local:

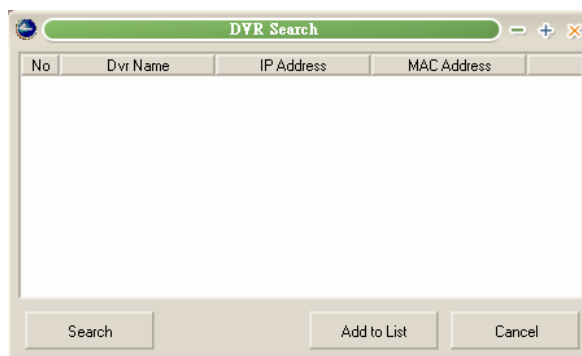

Pulse el botón “Search” para explorar los DVR. Seleccione el DVR deseado y pulse “Add to List” (Añadir a lista). Se agregará el DVR a la lista de DVR.

Ⓜ O introduzca directamente la información de conexión del DVR y después haga clic en “Add” para añadir un DVR.

Tipo: Tipo de conexión del DVR. Seleccione la opción general “Network”.

IP/Puerto/MAC: La dirección IP del DVR y puerto de conexión (Por defecto es 5400). Si utiliza la misma dirección IP dinámica, puede conectar el DVR a través del servidor IP.

Seleccione “Use Ip Server” (Usar servidor IP) e introduzca la dirección MAC.

Contraseña: Contraseña del DVR.

NOTA:

Debe introducir la contraseña de DVR al conectarse remotamente a él. Si inicia sesión con la contraseña ADMIN, puede usar todas las funciones del DVR, pero si inicia sesión con la contraseña de otro usuario, no podrá modificar las opciones de configuración.

El número máximo de usuarios que se pueden conectar simultáneamente al DVR es 16, pero sólo un ADMINISTRADOR. Se le denegará acceso al segundo administrador.

Change (Cambiar)

Seleccione el DVR deseado de la lista de DVR y podrá modificar los valores de conexión. Pulse “Change” (Cambiar) para guardar los valores.

Delete (Eliminar)

Seleccione el DVR que desea eliminar de la lista y pulse el botón “Delete”.

Connect (Conectar)

Seleccione el DVR deseado y haga clic en “Connect” para conectar remotamente con el DVR.

9.4.3 Búsqueda en disco duro

Si conecta el disco duro del DVR a su PC, puede realizar búsquedas y reproducir las grabaciones a través de la función de búsqueda en disco duro.

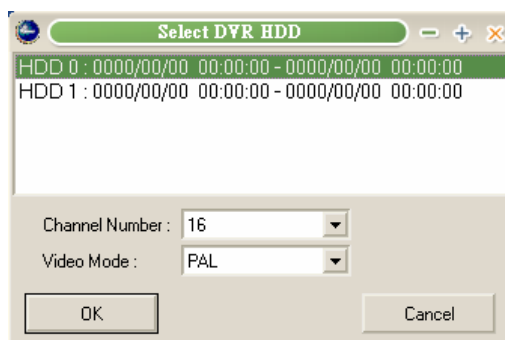

- ① Seleccione el disco duro deseado, el canal y el modo de vídeo.
- ② Pulse “OK”, y aparecerá la siguiente ventana:

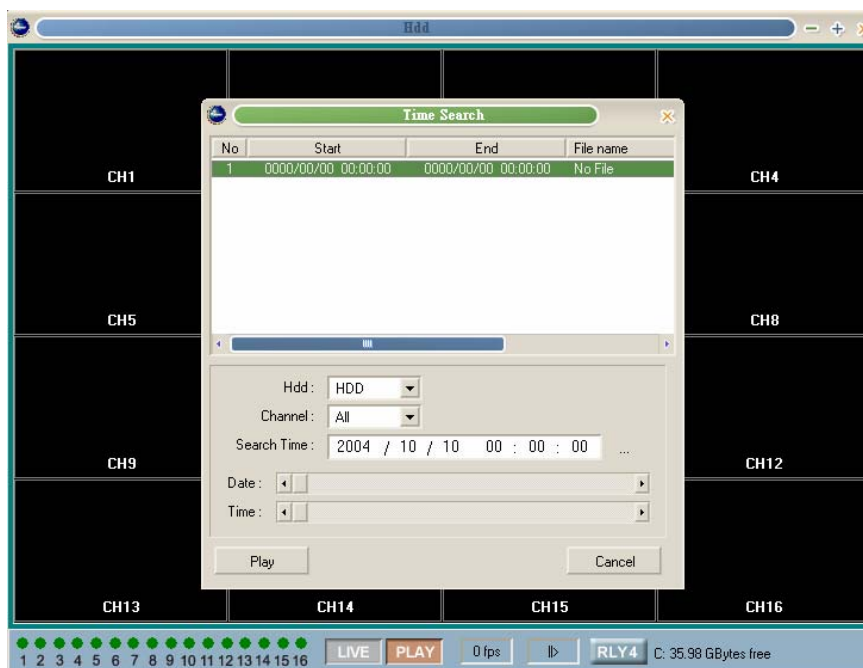

③ Seleccione el canal deseado, el horario de búsqueda dentro de la ventana “Time Search”, y haga clic en “Play” para reproducir.

9.4.4 Búsqueda de archivos

Algunos usuarios copian los datos del DVR en un dispositivo de almacenamiento USB. Puede entonces utilizar esta función de búsqueda para encontrar los archivos en su PC.

Haga clic en el botón “File Search”, y aparecerá la ventana siguiente:

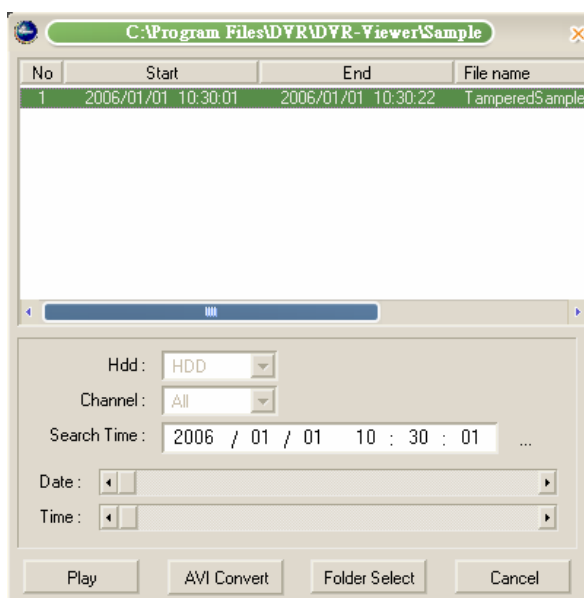

④ Seleccione la ruta de búsqueda a través de la opción “Folder Select” (Selección de carpeta).

② Después de seleccionar la hora de búsqueda aparecerán los resultados. Seleccione el archivo deseado y haga clic en “Play” para reproducir.

③ Haga clic en el botón “AVI Convert” (Convertir en AVI) para convertir el archivo seleccionado al formato AVI.

9.4.5 Disposición de ventanas

Dispone las ventanas abiertas en el DVR-Viewer automáticamente.

* 1 ventana



* 2 ~ 4 ventanas



*5 ~ 9 ventanas



*10~16 ventanas



Haga doble clic en una ventana de la multipantalla para ampliar dicha ventana a pantalla completa.

9.4.6 Opciones del software Viewer

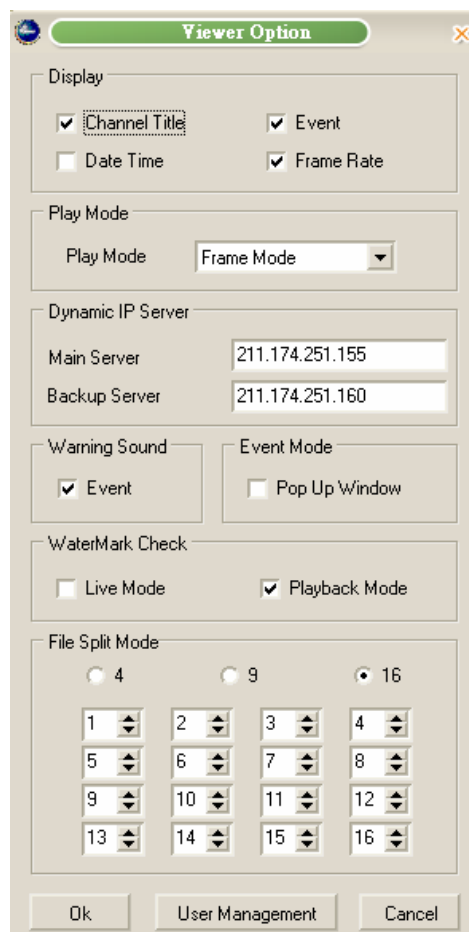

Display (Visualización):

- Channel Title: muestra el nombre del canal en la pantalla.
- Event: Muestra el evento detectado en el canal (color rojo) en la pantalla.
- Date Time: Muestra la fecha y la hora del DVR en la pantalla.
- Frame Rate: Muestra la tasa de frames en la pantalla.

Play Mode (Modo de visualización):

- Frame Mode: Reproducirá las imágenes de acuerdo a la máxima velocidad/calidad posible. Esto puede ocurrir al eliminar defectos en la imagen grabada en velocidad baja.
- Field Mode: Reproducirá imágenes reduciendo la resolución. Opción más adecuada para las imágenes grabadas en velocidad baja.

Dynamic IP Server: Configure la dirección IP de Dynamic IP Server y Backup IP Server.

Warning Sound: Seleccione “Event” para que se emita un sonido de aviso cuando se produzca un evento.

Event Mode: Seleccione “Pop Up Window” para que aparezca una ventana cuando se detecte un evento.

WaterMark Check: Para confirmar que los datos son correctos en modo de visionado en vivo o modo de reproducción.

File Split Mode: Dentro del modo de reproducción, haga clic en “MULTI” para visualizar el orden de los canales configurada.

User Management: Para añadir/cambiar/eliminar los usuarios y sus permisos de acceso a DVR-Viewer.

9.4.7 Display (Pantalla)

- a. Signal Display Mode: Haga clic en el canal deseado para verlo a pantalla completa.



User Name	Description
Administrator	Administrator

User Information

Pagina Web Canariascci.com / pulse aquí

User Name:

Description:

Password:

Confirm Password:

Check Password

b. Multi Display Mode

Haga clic en el botón “MULTI” para acceder a la multipantalla. Haga clic de nuevo en “MULTI” para volver a la pantalla sencilla.



c. Auto Sequence Mode

Haga clic en el botón “AUTO” para ver las cámaras en modo secuencial. Debe configurar también el tiempo de secuencia.

9.4.8 Controlador de DVR

Pulse el botón “Controller” y aparecerá un panel de control similar al panel frontal del DVR.

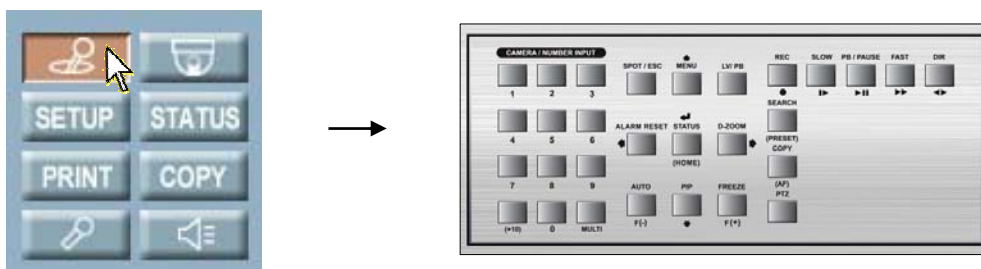

9.4.9 Controlador PTZ

Use el controlador PTZ para controlar la cámara PTZ a través de Internet.

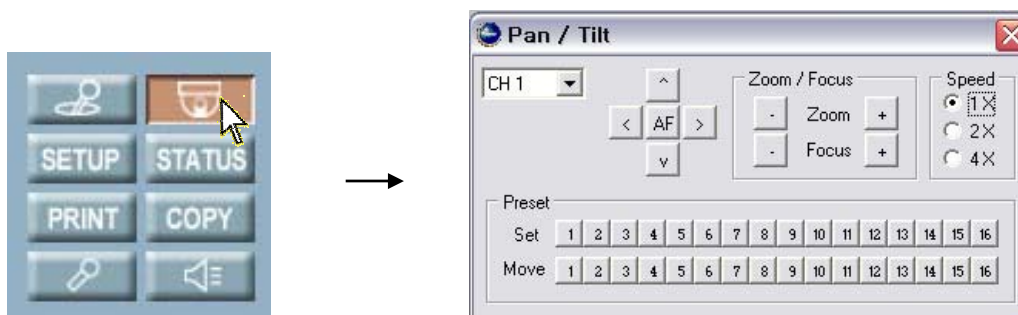

AF: Ajuste del AutoFocus

Zoom: Control del + / - zoom de la cámara PTZ

Focus: ajuste del enfoque de la cámara PTZ

Presets

Puede definir posiciones predefinidas (presets) para la cámara PTZ y guardarlas en el DVR. Puede almacenar hasta 16 puntos para los presets. Ajuste todos los ajustes de la cámara PTZ y haga clic en uno de los 16 botones y guarde el preset.

Puede también aplicar el preset a cualquier cámara PTZ conectada al DVR. Seleccione el canal deseado y haga clic en uno de los 16 botones y la cámara PTZ especificada se moverá a la posición del preset.

9.4.10 Configuración

Haga clic en el botón “SETUP” e introduzca la contraseña ADMIN del DVR para acceder el menú del DVR.

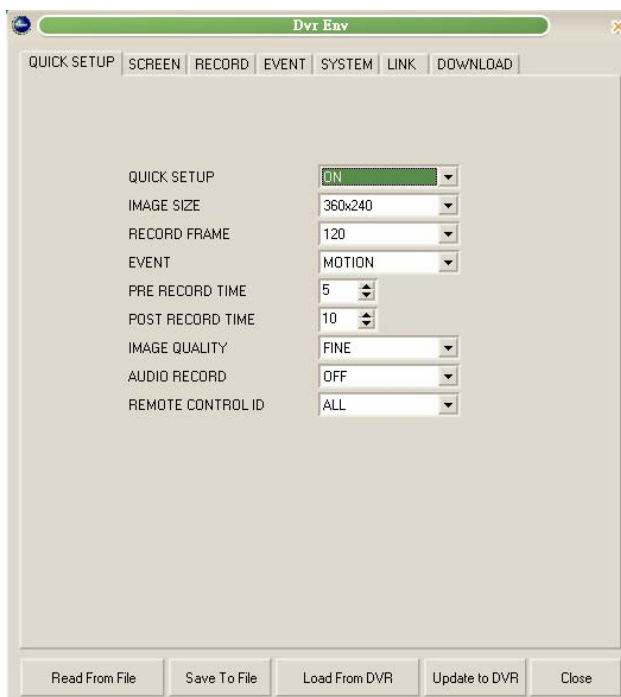

Save To File: para guardar la configuración del menú del DVR en un archivo.

Read From File: para leer la configuración del menú del DVR desde un archivo.

Load From DVR: para cargar la configuración desde el DVR al PC en tiempo real.

Update to DVR: para actualizar la configuración del menú desde PC al DVR.

QUICK SETUP (CONFIGURACIÓN RÁPIDA)

Consulte la sección 6.2 CONFIGURACIÓN RÁPIDA.

SCREEN (PANTALLA)

Puede generar un nombre de canal en formato de imagen (bmp) y cargarlo en el DVR dentro de la página SCREEN-TITLE.

1. Escriba las palabras deseadas en el cuadro siguiente, ajuste la fuente y la posición y después pulse el botón “Make Bitmap” (Crear bitmap) para generar el archivo de imagen.

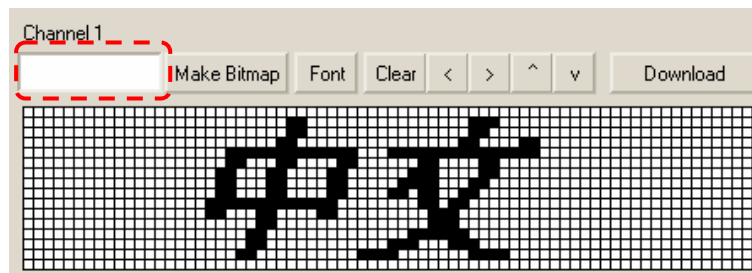

2. Haga clic en el botón “Download” (Descargar) para cargar el archivo de imagen en el DVR. Puede cambiar el modo de nombre de canal a BITMAP, para crear un nuevo nombre de canal en el DVR.

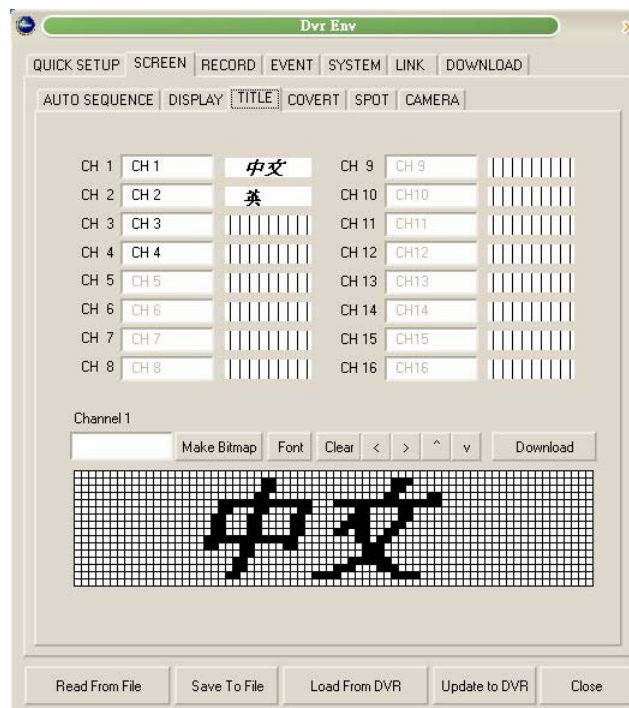

Para las demás configuraciones, consulte la sección 5.1.2 PANTALLA.

RECORD (GRABAR)

Para configurar la agenda de grabaciones, haga clic en un bloque de horas y haga clic en “SCHEDULE RECORD ON/OFF” (ACTIVAR/DESACTIVAR AGENDA DE GRABACIÓN). El color verde indica que el bloque de horas está activada. Mueva el cursor a cualquier punto de la casilla ALL (TODOS) y haga clic en “SCHEDULE RECORD ON/OFF” (ACTIVAR/DESACTIVAR AGENDA DE GRABACIÓN) para cancelar la agenda.

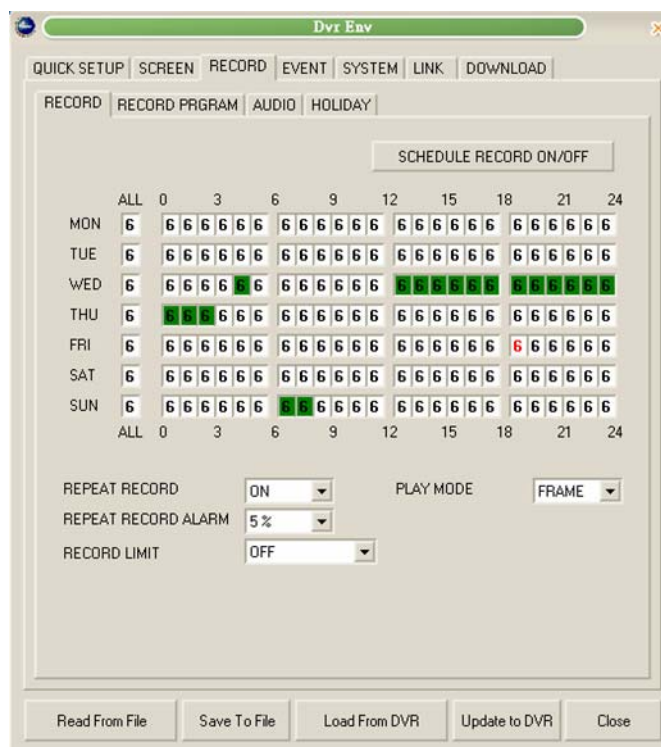

Mueva la rueda de desplazamiento del ratón a un bloque de horas específico para cambiar el programa de grabaciones (0~9); haga doble clic con el ratón, y aparecerá la siguiente pantalla:

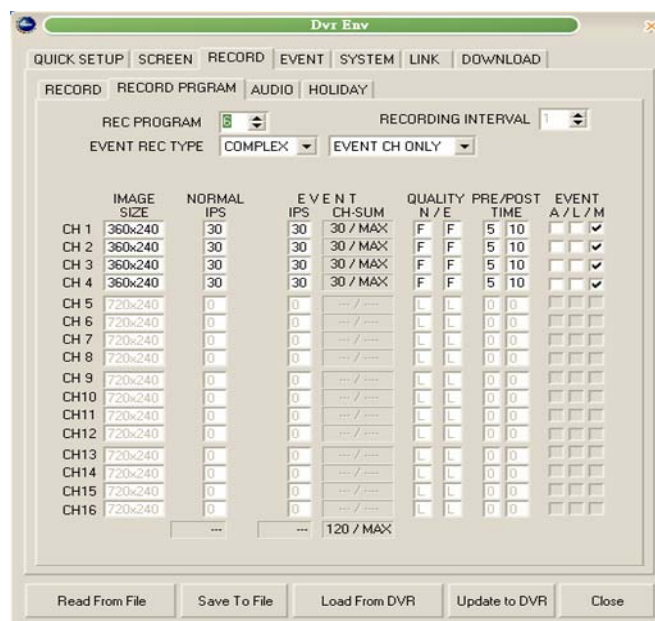

Para las demás configuraciones, consulte la sección 6.3 RECORD SETUP (CONFIGURACIÓN DE GRABACIÓN).

EVENT (EVENTO)

Consulte la sección 6.4 EVENT SETUP (CONFIGURACIÓN DE EVENTOS).

SYSTEM (SISTEMA)

Consulte la sección 5.3 SYSTEM (SISTEMA).

LINK (ENLACE)

Consulte la sección 4 y 9.1 NETWORK SETUP (CONFIGURACIÓN DE RED).

DOWNLOAD (DESCARGA)

Descargue el Firmware desde el DVR al PC.

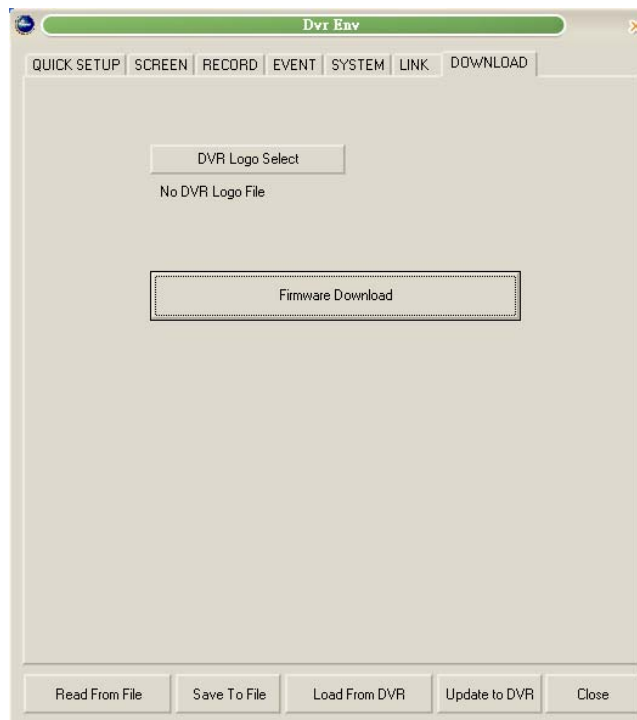

9.4.11 Estado

Haga clic en el botón "STATUS" para ver el estado de Sistema/Grabación/Red/Bit.

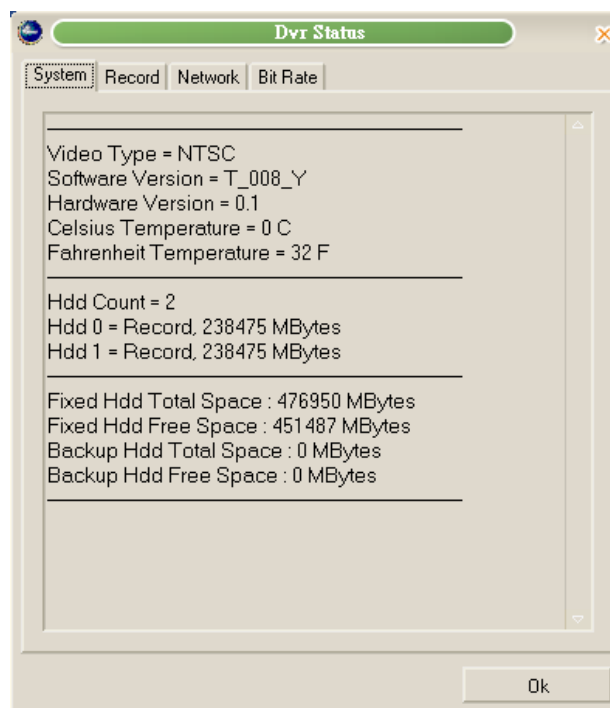

9.4.12 Imprimir

Haga clic en el botón “PRINT” (IMPRIMIR) para hacer una captura de pantalla y guardarla como un archivo. El tamaño de la captura depende del tamaño de la imagen de grabación (D1, Half-D1, CIF).

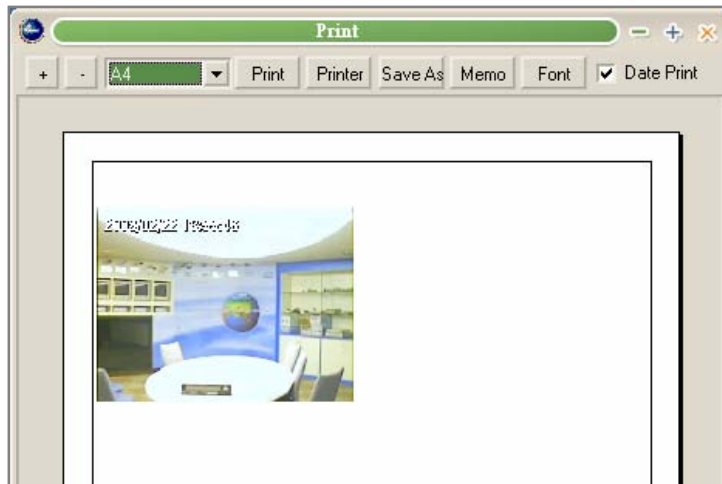

9.4.13 Copiar

Para copiar las imágenes del DVR en el PC.

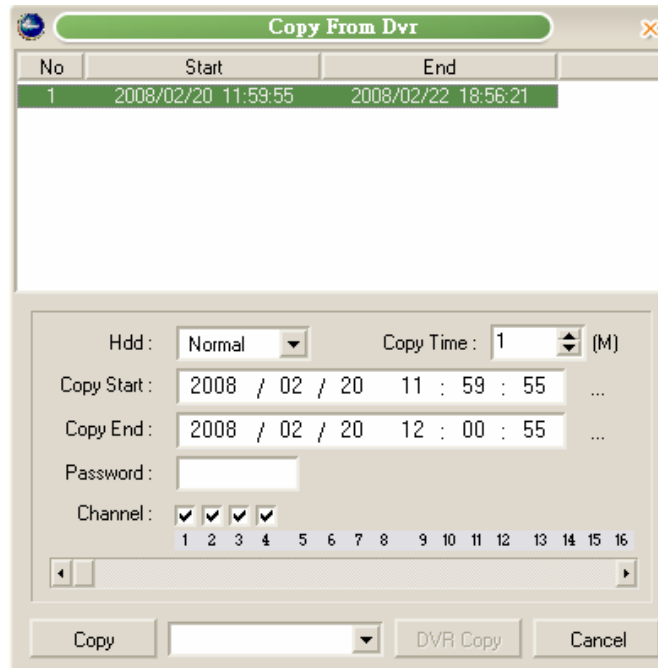

Seleccione el disco duro deseado, la hora y el canal. Pulse el botón “Copy” para comenzar a copiar. El estado del proceso de copia se mostrará mediante un porcentaje. Haga clic en el botón “OK” después de finalizar la copia y el archivo se guardará en el directorio C:\Archivos de programa\DVR \DVR-Viewer\Copy automáticamente.

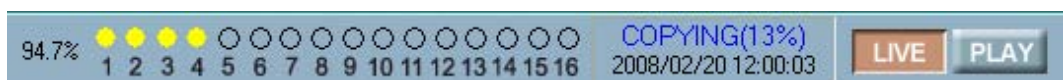

9.4.14 Buscar

Consulte la sección 7 acerca de las búsquedas y menú de configuración.

9.4.15 Botones de control de grabación y reproducción

- 1 Retroceso rápido (2X~128X)
- 2 Reproducción inversa lenta (1/2X~1/128X)
- 3 Reproducción inversa
- 4 Pausa
- 5 Reproducción
- 6 Reproducción lenta (1/2X~1/128X)
- 7 Avance rápido (2X~128X)



Haga clic en el botón de grabación para grabar las imágenes en vivo en el PC como un archivo. El archivo se guardará en C:\Archivos de programa\DVR \DVR-Viewer\Save automáticamente.

Capítulo 10 FUNCIONES ADICIONALES Y MENÚ DE CONFIGURACIÓN

10.1 E-mail

Acceda al menú LINK -> E-mail.



SEND E-MAIL (ENVIAR E-MAIL)

Seleccione “ON”, “OFF”. La configuración por defecto es “OFF” (Desactivado). Para enviar un email cuando se produzca un evento, active esta función (“ON”).

SMTP SERVER (SERVIDOR SMTP) Mueva el cursor a SMTP SERVER y pulse ENTER para introducir la dirección IP.



Seleccione el carácter con los botones ▲, ▼, ◀, ▶ y pulse el botón ENTER.

Para salir de esta pantalla de tabla de caracteres, pulse el botón ESC.

DVR E-MAIL ADDR (DIRECCIÓN EMAIL DE DVR)

Para configurar la dirección e-mail del destinatario cuando se produce un evento.

Mueva el cursor hasta DVR E-MAIL ADDR y pulse el botón ENTER:

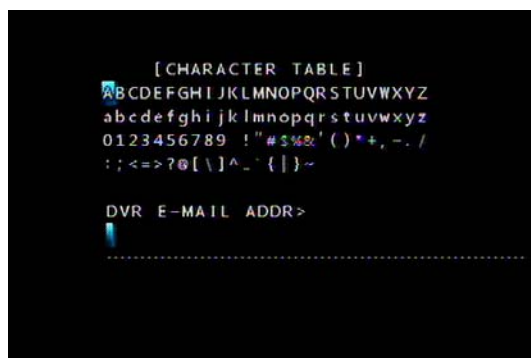

Seleccione el carácter con los botones ▲, ▼, ◀, ▶ y después pulse el botón ENTER.

Para salir de esta pantalla de tabla de caracteres, pulse el botón ESC.

USER ID (ID DE USUARIO) Mueva el cursor hasta USER ID y pulse el botón ENTER:

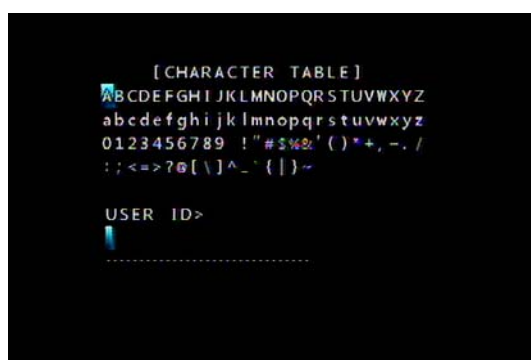

Seleccione el carácter con los botones ▲, ▼, ◀, ▶ y después pulse el botón ENTER.

Para salir de esta pantalla de tabla de caracteres, pulse el botón ESC.

PASSWORD (CONTRASEÑA) Mueva el cursor hasta PASSWORD y pulse el botón ENTER:



Seleccione el carácter con los botones ▲, ▼, ◀, ▶ y después pulse el botón ENTER.

Para salir de esta pantalla de tabla de caracteres, pulse el botón ESC.

10.2 Límite de grabación

En esta función, puede elegir un determinado periodo para grabar. Después de un determinado periodo de tiempo, las grabaciones se empezarán a eliminar automáticamente. Por lo tanto, el DVR conservará los datos sólo durante un periodo de tiempo determinado.

Por ejemplo, si el límite de grabación es 1 día, los datos de grabación se conservarán en el disco duro durante un día. Los datos se borrarán por orden cronológico. El ajuste por defecto de esta opción es desactivada.

10.3 Conexión del DVR a través de Internet Explorer

Paso1. Conéctese con este sitio web (Dirección IP: **211.174.251.155**) y aparecerá la siguiente interfaz:

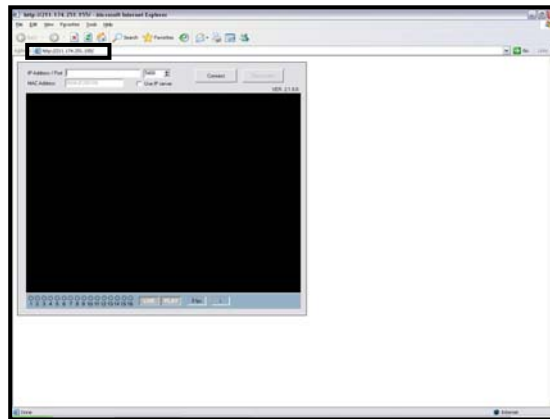

Paso2. Escriba la

dirección IP del DVR y

pulse “Connect” (Conectar).

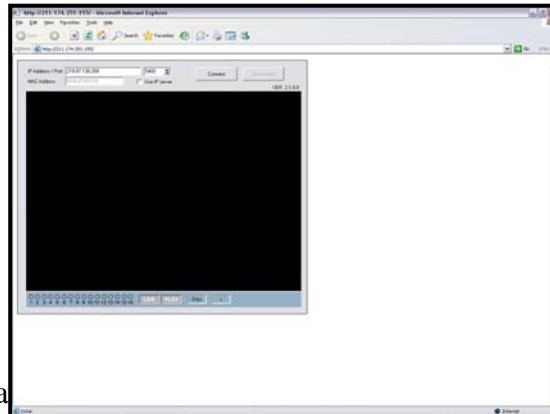

Paso3. Escriba la contraseña

11)

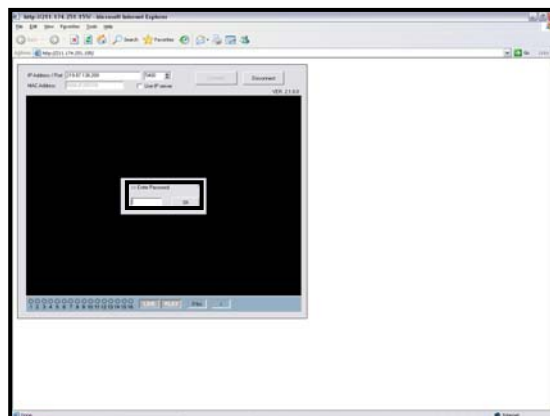

Paso4. Se visualizará la imagen en vivo.

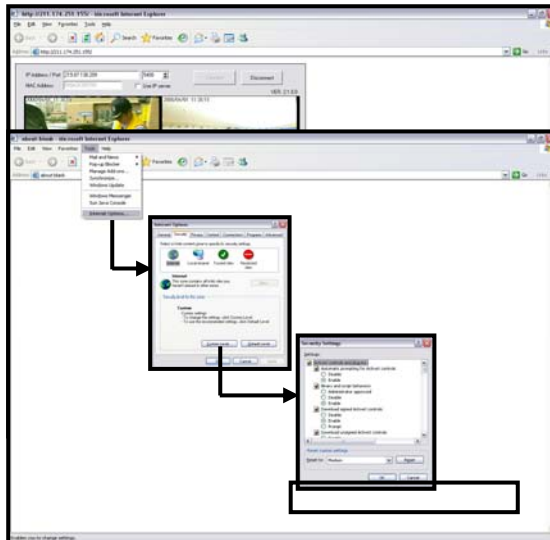

Nota1: La primera vez que se conecte a este sitio web, deberá descargar e instalar el componente de ActiveX. Tardará varios minutos. Si Internet Explorer no admite esta instalación, deberá ajustar la opción de seguridad de su navegador.

Nota2: Si no puede conectarse con el DVR, elimine el archivo “XViewer.dat” de su escritorio y vuelva a intentarlo.



Capítulo 11 RESOLUCIÓN DE PROBLEMAS

Q: ¿Qué marcas de disco duro son compatibles con el DVR?

A: El DVR admite discos duros Western Digital y Seagate. La capacidad máxima es 1 terabyte por cada grabador.

Q: ¿Por qué no funciona el ratón por el puerto PS/2?

A: Algunas funciones requieren el uso de la rueda de desplazamiento con los dos botones.

Q: ¿Por qué mi monitor VGA muestra el mensaje "out of range"?

A: La salida de vídeo compuesto y salida VGA no pueden utilizarse simultáneamente. Debe conectar un monitor antes de encender el DVR. Consulte la 13 para ver cómo se puede cambiar el tipo de monitor.

Capítulo 12 ESPECIFICACIONES

VÍDEO	SISTEMA DE VÍDEO		Detección automática		
	ENTRADA		4CH BNC	8CH BNC	16CH BNC
	BUCLE		-		
	SALIDA PRINCIPAL		1CH BNC		
	VGA		Vídeo compuesto / VGA (selección en panel frontal)		
	SALIDA SPOT		1CH BNC		
AUDIO	ENTRADA		1CH RCA		
	SALIDA		1CH RCA		
	REMOTO		-		
SENSOR	ENTRADA		ENTRADA DE ALARMA 4CH	ENTRADA DE ALARMA 8CH	ENTRADA DE ALARMA 16CH
	SALIDA		1CH SALIDA DE RELÉ		
ALMACENAMIENTO	DISPOSITIVO		2 discos duros SATA (7.200 RPM, 45 MHz DMA, MÁX. 1TB)		
PANTALLA	DIVIDIDA		1,4	1,4,7,9	1,4,7,9,10,13,16
	ZOOM		2X		
	MENÚ EN PANTALLA		OSD gráfico		
RECORDING	COMPRESIÓN		H.264		
	RESOLUCIÓN		720x480, 720x240, 360x240 (NTSC) 720x576, 720x288, 360x288 (PAL)		
	VELOCIDAD	NTSC	60, 120, 120 FPS	60, 120, 240 FPS	60, 120, 240 FPS
		PAL	50, 100, 100 FPS	50, 100, 200 FPS	50, 100, 200 FPS
	CALIDAD		Alta / Normal / Baja		
	MODO DE GRABACIÓN		Manual, Detección de movimiento, Sensor, Pérdida de vídeo		
	MARCA DE AGUA		Sí		
CONTROL	DETECCIÓN DE MOVIMIENTO	Selección de área de detección por cámara individual			
		Sensibilidad: 5 niveles			
	ALARMA	PRE	0~5 seg		
		POST	0~60 seg		
	REGISTRO DE EVENTOS	Alarma, Movimiento, Pérdida de vídeo, Pérdida de alimentación, Encendido/Apagado de grabación			

	MANDO A DISTANCIA	SÍ
	CÁMARA PTZ	SÍ

REPRODUCCIÓN	MODO DE BÚSQUEDA	Hora, Calendario, Evento, Archivo, Bloque
	VELOCIDAD	Normal, Avance/Retroceso [1x/2x/4x/16x/32x/64x/128x], Imagen a imagen, Pause
	DISPOSITIVO	Interno: HDD,/ Externo: dispositivos USB 2.0
	ARCHIVO DE COPIA	Compresión H.264 y formato AVI (convertido por client viewer)
RED	COMPRESIÓN	H.264
	INTERFAZ DE RED	16CH Client Viewer, Explorador Web
	VELOCIDAD	120 Frames por segundo
	PROTOCOLO	TCP/IP, SMTP, HTTP, DHCP, DDNS
	EXPLORADOR WEB	Internet Explorer 5.0 o superior
	EXTERNA	Disco duro USB, lápiz de memoria USB y copia de seguridad por red
REGISTRO DEL SISTEMA	MODO	Fallo de alimentación/ Cambio en menú / Conexión de red
	NÚMERO DE REGISTROS	20.000 registros
MONITORIZACIÓN		Software de Watchdog
RECUPERACIÓN		Reinicio automático por Watchdog
ACTUALIZACIÓN DE FIRMWARE		Puerto USB 2.0 (1 puerto en el panel frontal), Red
ALIMENTACIÓN		12V CC